

aiwa

COMPACT
disc
DIGITAL AUDIO

**OPERATING INSTRUCTIONS
MANUAL DE INSTRUCCIONES
MODE D'EMPLOI**

CDC-MP3 YU

**STEREO CAR CD RECEIVER
RADIO-CD ESTEREOFONICO PARA AUTOMOVIL**

ENGLISH

ESPAÑOL

FRANÇAIS

OWNER'S RECORD

For your convenience, record the model number and serial number (you will find them on the right side of your set) in the space provided below. Please refer to them when you contact your AIWA dealer in case of difficulty.

Model No.

Serial No.

Welcome

Thank you for your purchasing this AIWA product. To optimize the performance of this unit, please read through this manual carefully.

In addition to this operating instructions manual, be sure to refer to the separate installation and connections manuals as well.

PRECAUTIONS

- This unit is designed to be operated on a 12-volt DC negative-ground electrical system only.
- To prevent short-circuiting, disconnect the negative car battery terminal until the unit has been mounted and connected completely.
- When replacing the fuse, be sure to use one whose amperage rating is identical. Use of a fuse of higher amperage may cause serious damage to the unit.
- Do NOT attempt to disassemble this unit. Laser rays from the optical pickup are dangerous to the eyes.
- Make sure that pins or other foreign objects do not get inside the unit; they may cause malfunctioning, or a safety hazard such as electrical shock or exposure of laser rays.
- When your car was parked in direct sunlight resulting in a considerable rise in temperature inside the car, allow the unit to cool off before operating it.
- Keep the volume at such a level that you can hear outside warning sounds (horns, sirens, etc.).

Notes on CDs

- A defective or soiled CD inserted in the unit can cause sound to drop out during playback.
- Handle a CD by holding its inner and outer edges.

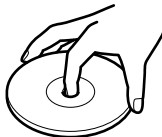

- Do NOT touch the surface of the unlabeled side of a CD.
- Do NOT attach any seal or label to either side (the labeled side or the recorded side) of a disc.



- Do NOT expose the CD to direct sunlight or excessive heat.



- Clean the CD before playback. Wipe the CD from the center outward with a cleaning cloth.



- NEVER use solvents such as benzine or alcohol to clean a CD.
- Smaller 3-inch (8-cm) CDs cannot be played on this unit. And do not use an adaptor as it may cause a malfunction. NEVER insert a 3-inch (8-cm) CD or its adaptor. If inserted, it may not eject.
- Do NOT use irregularly shaped CDs (example: heart-shaped, octagonal ones). Doing so may result in a malfunction. NEVER insert an irregularly shaped CD. If inserted, it may not eject.

NOTE

This equipment has been tested and found to comply with the limits for a Class B digital device, pursuant to Part 15 of the FCC Rules. These limits are designed to provide reasonable protection against harmful interference in a residential installation.

This equipment generates, uses, and can radiate radio frequency energy and, if not installed and used in accordance with the instructions, may cause harmful interference to radio communications. However, there is no guarantee that interference will not occur in a particular installation. If this equipment does cause harmful interference to radio or television reception, which can be determined by turning the equipment off and on, the user is encouraged to try to correct the interference by one or more of the following measures:

- Reorient or relocate the receiving antenna.
- Increase the separation between the equipment and receiver.
- Connect the equipment into an outlet on a circuit different from that to which the receiver is connected.
- Consult the dealer or an experienced radio/TV technician for help.

CAUTION

Modifications or adjustments to this product, which are not expressly approved by the manufacturer, may void the user's right or authority to operate this product.

TABLE OF CONTENTS

PARTS AND CONTROLS	3
DETACHING AND ATTACHING THE FRONT PANEL	4
SETTING THE CLOCK	5
RADIO OPERATION	5
PRESETTING STATIONS	6
MY INFORMATION SWITCH	8
CD PLAY	10
MP3 PLAY	11
SOUND ADJUSTMENTS	14
CD CHANGER PLAY	16
CONNECTING A PORTABLE CASSETTE/MD/MP3 PLAYER OR OTHER EQUIPMENT	17
SETTING THE BEEP TONE	17
SETTING THE CONTRAST CONTROL	17
STEERING-WHEEL-MOUNTED REMOTE CONTROL UNIT	18
TROUBLESHOOTING	22
MAINTENANCE	22
SPECIFICATIONS	23

DEMO (Demonstration) mode

The unit has an extra display mode (DEMO mode), which demonstrates the display of the operation modes of the unit. The unit switches to DEMO mode automatically if you turn the unit on and leave it as it is for 5 seconds after all the connections have been completed.

To cancel DEMO mode

During DEMO mode, press and hold DISP for more than 2 seconds.

To resume DEMO mode, press and hold DISP again for more than 2 seconds.

Before operation

Discs with the logo on the right side can be played back on this unit.

In addition, this unit can be played back a CD-R or CD-RW that contains audio titles or MP3 files.



Notes

- Depending on the conditions of the recording equipment or the CD-R/RW disc itself, some CD-R/RW discs can not be played on this unit.
- The unit can not play back the CD-R/RW discs that contains no data or different kind on formatted data other than MP3.

For more information about MP3, see page 11.

PARTS AND CONTROLS

Front panel

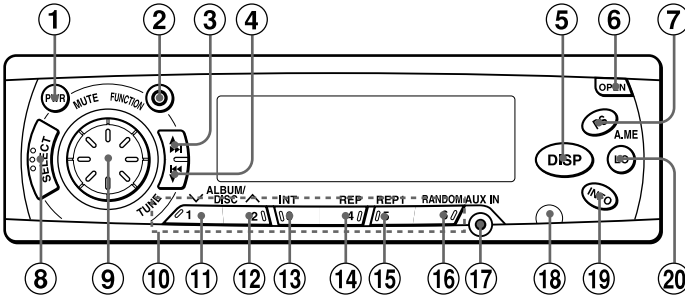

Display window

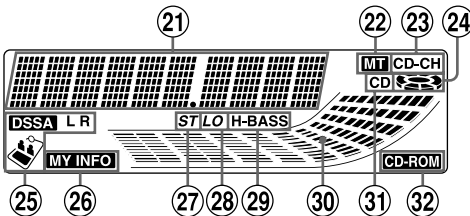

Rear panel

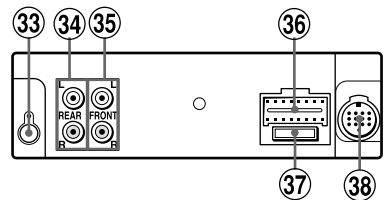

Front panel

- ① PWR (power on/off)/MUTE button
- ② FUNCTION button
- ③ TUNE ▲/▶▶▶ (forward skip) button
- ④ TUNE ▼/◀◀◀ (back skip) button
- ⑤ DISP (display) button
- ⑥ OPEN button
- ⑦ A.ME (Auto Memory)/PS (Preset Scan) button
- ⑧ SELECT button
- ⑨ Jog Dial
- ⑩ Preset station buttons 1 – 6
- ⑪ ALBUM/DISC ▼ button*
- ⑫ ALBUM/DISC ▲ button*
- ⑬ INT (intro) button
- ⑭ REP (repeat) button*
- ⑮ REP1 (repeat 1) button
- ⑯ RANDOM button
- ⑰ AUX IN jack (3.5-mm dia.)
- ⑱ Sensor for the remote control
- ⑲ INFO (My Information) button
- ⑳ LO (local) button

Display window

- ⑳ Main display section
- ㉑ MT (mute) indicator
- ㉒ CD-CH (CD changer) indicator
- ㉓ CD operation indicator
- ㉔ DSSA (Drivers Sound Stage Adjustment) indicator
- ㉕ MY INFO (My Information) indicator
- ㉖ ST (stereo) indicator
- ㉗ LO (local) indicator
- ㉘ H-BASS (High BASS) indicator
- ㉙ Level indicator
- ㉚ CD indicator
- ㉛ CD-ROM indicator

Rear panel

- ㉜ Antenna jack
- ㉝ REAR preout jacks
- ㉞ FRONT preout jacks
- ㉟ Power supply/speaker connector
- ㊱ Fuse
- ㊲ CD changer connector

* Usable only when MP3 play or an optional CD changer is connected.

DETACHING AND ATTACHING THE FRONT PANEL

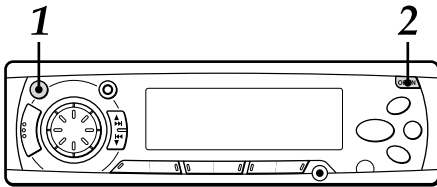

You can detach the front panel from the unit and carry it with you when you leave your car unattended.

When you carry the front panel out of your car, use the supplied carrying case.

- 1 Press and hold PWR for more than 2 seconds to turn the unit off.
- 2 Press OPEN to open the front panel and pull it out as illustrated ① – ③.

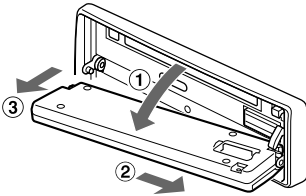

Notes

- When you leave the front panel open, do not put anything on the panel.
- When you carry the front panel in the carrying case, do not drop or apply mechanical shock to the panel, and never let the panel become wet.

Attaching the front panel

- 1 Fit the lower side of the front panel to its hinge pegs as illustrated ① – ②.

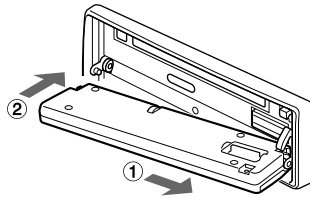

- 2 Close the front panel.

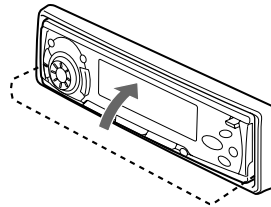

Notes

- Do not press OPEN by accident when you push the front panel to secure it in above procedure.
- Do not touch the connector on the reverse side of the front panel, as doing so may contaminate the connector and cause poor connection, resulting in a malfunction.

Security Lamp

When the front panel is detached, you can find an LED lamp on the front side of the unit. This lamp is designed to deter theft, and continues to flash when the front panel is detached. This unit is not equipped with any other security system, such as a security alarm, so there are limitations to its effectiveness.

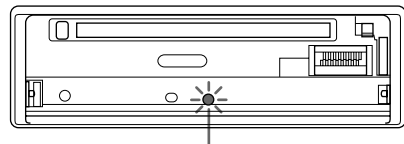

LED lamp

SETTING THE CLOCK

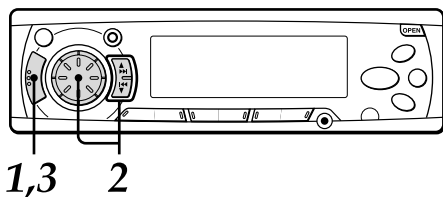

To turn the unit on

You can turn the unit on by pressing any button on the front panel except OPEN and the Jog Dial.

- 1 With the unit on, press and hold **SELECT** for more than 2 seconds until the clock indication appears.



- 2 Press **TUNE ▲**, then rotate the Jog Dial to set the hour.
Press **TUNE ▼**, then rotate the Jog Dial to set the minute.

Rotate the Jog Dial clockwise to go forward. Rotate the Jog Dial counterclockwise to go backward.

- 3 Press **SELECT**.

The clock starts working from 0 second.

To have the clock displayed when the unit is on
Press **DISP**. To return the unit to its former display, press **DISP** repeatedly.

RADIO OPERATION

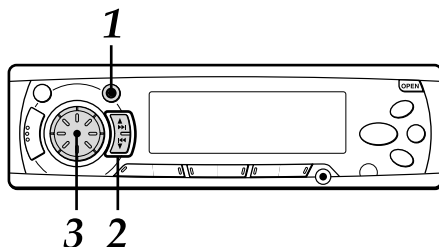

- 1 Press **FUNCTION** repeatedly to select the band from among **F1 (FM1)**, **F2 (FM2)**, **F3 (FM3)**, **A1 (AM1)** and **A2 (AM2)**. The band indications appear cyclically in order.

- F1, F2 and F3 share the same frequency range.
- A1 and A2 share the same frequency range.

Band indication Frequency indication

A rectangular digital display showing the text 'F1-105.1'. The 'F1' is in a larger font than the frequency '105.1'.

- 2 Press (and hold for more than 2 seconds) either **TUNE ▲** or **TUNE ▼** to tune in the desired station.

The unit starts scanning and tunes in a station automatically (seek tuning).

Press **TUNE ▲** to increase and **TUNE ▼** to decrease the frequency.

Press the button again to cancel seek tuning. Repeat the procedure until the desired station is tuned in.

Note

If you press (for less than 0.5 second at a time) either **TUNE ▲** or **TUNE ▼**, the frequency increases or decreases step by step.

- 3 Adjust the volume with the Jog Dial.

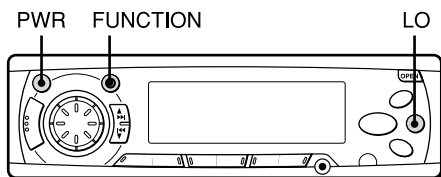

To turn the unit off

Press and hold PWR for more than 2 seconds. If you press this button for less than 2 seconds, it functions as MUTE.

Note

The unit turns on in the last mode selected when you turned off the unit.

LO (local/DX) button

You can use Local mode when you wish to tune in only strong stations during seek tuning. In Radio mode, press LO to select Local mode. The "LO" indicator lights up.

- Press LO to cancel Local mode and switch to DX (distance) mode.
- The "ST" (stereo) indicator lights up when the tuned-in station is broadcasting in stereo and the reception is good.

FUNCTION button

Each time you press FUNCTION, the unit switches to one of the following modes, in cyclic order.

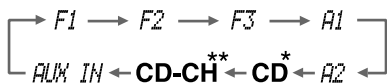

* CD Play mode (available while a CD is in the unit)

** CD Changer Play mode (available while the optional CD changer is connected)

PRESETTING STATIONS

To preset stations automatically (Auto Memory)

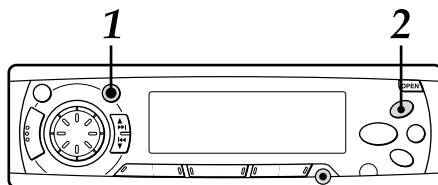

- 1 Press FUNCTION repeatedly to select a desired band from among F1 (FM1), F2 (FM2), F3 (FM3), A1 (AM1) and A2 (AM2).

F1-105.1

- 2 Press and hold A.ME/PS for more than 2 seconds to activate the automatic presetting function.

The 6 strongest stations found will be stored in memory for preset station buttons 1 to 6 in order of their signal strength. The "A MEM" indication appears while the unit is in this mode.

Use this function to automatically preset up to 6 stations each for F1, F2, F3, A1 and A2 (up to a total of 30 stations).

- When the auto memory operation is completed, the preset stations are automatically tuned in for 5 seconds each in order.
- To stop the auto memory operation, press A.ME/PS again.

To check the preset stations (Preset Scan)

- If you wish to check the preset stations, press A.ME/PS for less than 2 seconds. The preset stations stored in memory will be tuned in for 5 seconds each in order.
- To stop this function, press A.ME/PS again or press any of the preset station buttons 1 to 6.

continued

PRESETTING STATIONS

To preset stations manually

You can manually preset stations that have not been selected by an auto memory operation.

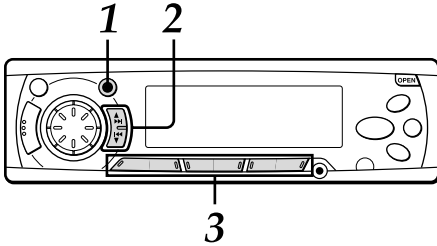

- 1 Press **FUNCTION** repeatedly to select the band from among F1 (FM1), F2 (FM2), F3 (FM3), A1 (AM1) and A2 (AM2).
- 2 Tune in the station that you wish to preset with **TUNE ▲** or **TUNE ▼**.
- 3 Press and hold one of the preset station buttons 1 to 6 for approximately 2 seconds.

While the station you are presetting is being registered in memory, the unit beeps.

The preset station number appears to the right of the frequency indication.

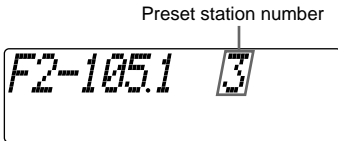

Repeat these procedures to preset up to 6 stations each for F1, F2, F3, A1 and A2.

- If you preset a station on a preset station button on which another station of the same band has already been preset, the previously preset station will be erased.

To tune in a preset station

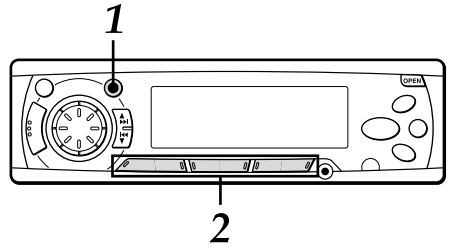

- 1 Press **FUNCTION** repeatedly to select a desired band from among F1 (FM1), F2 (FM2), F3 (FM3), A1 (AM1) and A2 (AM2).
- 2 Press the desired preset station button. The preset station number appears to the right of the frequency indication.

Active tuning reception control (ATRC)

This unit automatically suppresses FM noise caused by varying signal strength resulting from movement of the car.

- The built-in automatic blending circuit mixes the left and right channel signals according to the strength of the reception. At the same time, the high-cut circuit activates to maintain sound quality.
- If the reception becomes even weaker, the unit automatically switches to Monaural mode to reduce noise.

MY INFORMATION SWITCH

You can timer-activate the radio for up to two daily radio programs. The unit turns on and off in Radio mode at the preset turn-on and turn-off times automatically.

Setting the timer

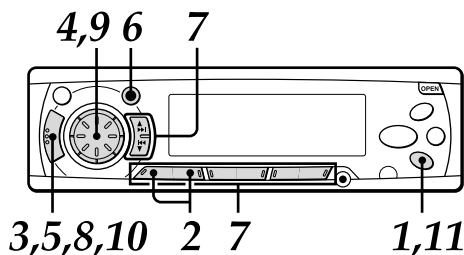

- 1 With the unit off, press and hold INFO for more than 2 seconds. The "PROGRAM1" or "PROGRAM2" indication flashes in the display window.



The number for which no program is preset flashes.

- 2 Press either preset station button 1 or 2 to select program 1 or 2.



- 3 Press SELECT. The "ON TIME" indication flashes. Press SELECT again. The timer indication flashes.



- 4 Set the time you wish the unit to turn on in Radio mode. Press TUNE ▲, then rotate the Jog Dial to set the hour. Press TUNE ▼, then rotate the Jog Dial to set the minute.
- 5 Press SELECT. The "BAND SEL" indication flashes. Press SELECT again. The radio indication flashes.

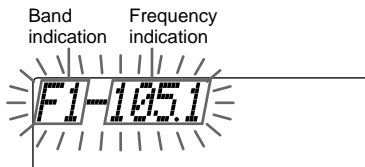

- 6 Press FUNCTION repeatedly to select the band.
- 7 Tune in the station that you wish to preset with TUNE ▲ or TUNE ▼ or one of the preset station buttons 1 to 6.
- 8 Press SELECT. The "OFF TIME" indication flashes. Press SELECT again. The timer indication flashes.



- 9 Set the time you wish the unit to turn off. Press TUNE ▲, then rotate the Jog Dial to set the hour. Press TUNE ▼, then rotate the Jog Dial to set the minute.
- 10 Press SELECT. The clock indication appears.
- 11 Press INFO. Your setting is stored in memory, and the unit turns off.

- If you preset another program, repeat all the steps from step 1.
- To cancel a timer setting in progress, press and hold PWR for more than 2 seconds.

continued

MY INFORMATION SWITCH

Activating the timer

You can activate the timer for program 1 and/or program 2.

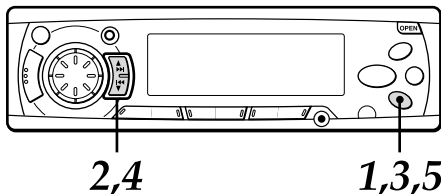

- 1 With the unit on, press INFO.**
The "PRG1 ON" or "PRG1 OFF" indication (the current setting for program 1) appears.
- 2 Press TUNE ▲ or TUNE ▼ repeatedly until the "PRG1 ON" indication flashes.**
- 3 Press INFO.**
The "PRG2 ON" or "PRG2 OFF" indication (the current setting for program 2) appears.
- 4 Press TUNE ▲ or TUNE ▼ repeatedly until the "PRG2 ON" indication flashes.**
- 5 Press INFO to activate the timer.**
The "MY INFO" indicator lights up.

If you do not proceed to the next step within 5 seconds in steps 1 – 4, the display returns to the current source indication.

To cancel the timer

To cancel program 1, press INFO, then press TUNE ▲ or TUNE ▼ repeatedly until the "PRG1 OFF" indication flashes in step 2.

To cancel program 2, press INFO, then press TUNE ▲ or TUNE ▼ repeatedly until the "PRG2 OFF" indication flashes in step 4.

Notes

- When you preset two programs, be sure that they do not overlap.
- Even if the unit is in a mode other than Radio mode, the unit switches to Radio mode and tunes in the preset radio program at the preset time automatically. When the program is over, the unit returns to the former mode automatically.
- When this function is activated, TUNE ▲/▼, A.ME/PS, LO, INFO, and the preset number buttons do not work for tuning in stations.
- Even if the unit is turned off and on, or the front panel is detached and attached, this function is active until turn-off time.
- Even if you are listening to a radio program with this function, pressing FUNCTION switches the unit to another mode. If you switch modes with FUNCTION, the unit does not turn off at the turn-off time of the timer.

CD PLAY

You can play a CD, CD-R, or CD-RW by following the procedure below.

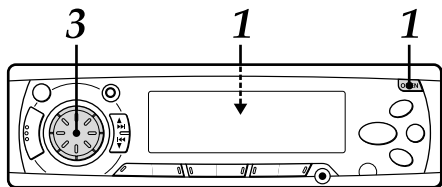

- 1 Press **OPEN** to open the front panel, then insert a CD with the labeled side upward to start CD play.

▲ (eject) button

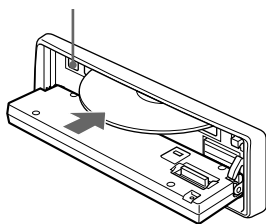

- 2 Close the front panel.

The track number and elapsed playing time will be displayed.

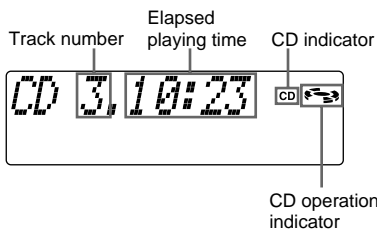

- 3 Adjust the volume with the Jog Dial.

Notes

- If a CD is already inserted, press **FUNCTION** repeatedly to select CD Play mode to start CD play.
- Be sure to close the front panel after inserting or ejecting a CD.

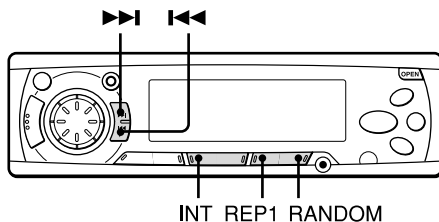

Button operations in CD Play mode

Press	To
▲	Eject a CD.
▶▶	Skip to the next track with a short press (for less than 0.5 second). Each extra press skips forward one extra track. To search forward rapidly, press and hold ▶▶ until the desired part is played, then release it.
◀◀	Restart the track currently in play with a short press (for less than 0.5 second). Each extra press skips backward one extra track. To search backward rapidly, press and hold ◀◀ until the desired part is played, then release it.

Switching modes

When the unit is in a mode other than CD Play mode, inserting a CD switches the unit to CD Play mode automatically.

Notes

- Smaller 3-inch (8-cm) CDs cannot be played on this unit. And do not use an adaptor, as it may cause a malfunction.
- When you insert a CD, CD play starts with the first track on the CD. In other cases (when switching from the radio operation or turning on the unit), CD play starts at the point on the CD where it had stopped previously.
- When you insert a CD-R/CD-RW, it may take longer to start playing.
- A CD-R/CD-RW cannot be played if it contains no data or data in the wrong format, etc. In those cases, the indication "CANCEL TO EJECT KEY" appears.

continued

CD PLAY

Intro play

Press INT during CD play.

The "SCAN" indication flashes, and the first 10 seconds of all the tracks on the CD are played in order.

When the desired track is found, press INT again. The unit returns to normal CD play.

Repeat play

Press REP1 during CD play.

The "REPEAT 1" indication lights up, and the currently selected track is played repeatedly.

Press REP1 again to cancel Repeat play.

Note

If Repeat play is not activated, all the tracks on the CD are played repeatedly.

Random play

Press RANDOM during CD play.

The "RANDOM" indication lights up, and the tracks on the CD are played in random order.

Press RANDOM again to cancel Random play.

Note

During Random play, even if ◀◀ is pressed repeatedly, it won't take you back to previous tracks, only to the beginning of the current track.

MP3 PLAY

You can play MP3 files* written on CD-ROMs, CD-Rs, or CD-RWs by following the procedure below.

*An MP3 file stores audio data compressed using MPEG1, the audio layer-3 file-coding scheme. We call files that have the ".mp3" extension "MP3 files."

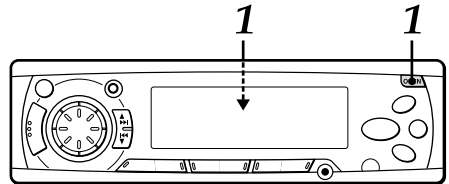

- 1 Press OPEN to open the front panel, then insert a CD-ROM, CD-R, or CD-RW with the labeled side upward.**

The unit starts scanning the disc.

- 2 Close the front panel.**

During scanning of the disc, "NOW READING" scrolls across the display.

The CD-ROM indicator lights up.

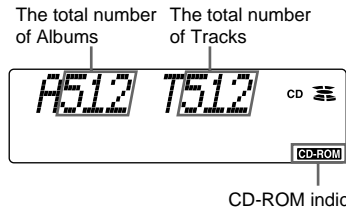

Notes

- It may take 2 minutes or more to scan a disc, depending on the complexity of the folder tree. If scanning does not finish within 2 minutes, "CANCEL TO EJECT KEY" appears on the display. If you leave the unit as it is, it will start scanning again.
- If there are no tracks (MP3 files) on the disc, "NO MP3" appears.

After scanning, the total number of albums and tracks appear on the display, then the unit automatically starts playing the disc from the first track of the first album.



continued

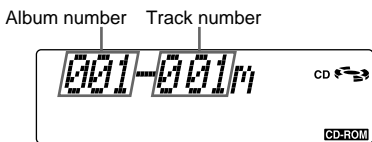

Each time the track is changed, this display appears and remains for 5 seconds.

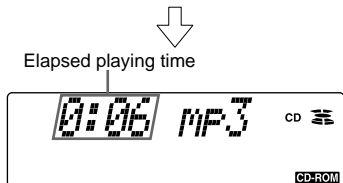

After playing a track, the unit plays the next track of the same album.

After playing all the tracks of the album, the unit plays the first track of the next album.

Notes

- If a disc is already inserted, press FUNCTION repeatedly to select CD Play mode to start MP3 play.
- Be sure to close the front panel after inserting or ejecting a disc.

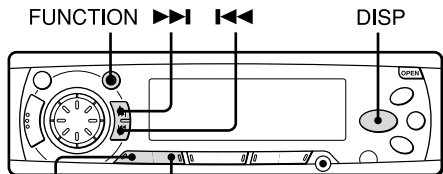

ALBUM/DISC ∇ ALBUM/DISC \wedge

To skip tracks and albums

Press	To
\gg	Skip to the next track
To search forward rapidly, press and hold \gg until the desired part is played, then release it.	During rapid forward search, no sound is heard.
\ll	Skip to the beginning of the current track or the previous track
To search backward rapidly, press and hold \ll until the desired part is played, then release it.	During rapid backward search, no sound is heard.
ALBUM/DISC \wedge	Skip to the next album
ALBUM/DISC ∇	Skip to the previous album

To switch modes

To switch to another mode, press FUNCTION. If you play the disc again after switching to another mode or turning off the unit, the unit will start playing the disc from the beginning of the track previously played.

To change the display mode

Press DISP repeatedly until your desired display appears.

Each time you press DISP, the display changes as follows:

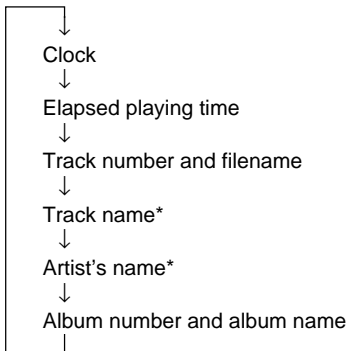

* If there are no names on the track, "NONE" appears.

Intro play

Press INT during MP3 play.

The SCN indication flashes, and the first 10 seconds of all the tracks are played in order.

Press INT again or press \ll / \gg or ALBUM/DISC \wedge / ∇ to cancel Intro play.

Note

The unit scans all the tracks on the disc in order without sorting by album.

Album Repeat play

Press REP during MP3 play.

The REPEAT is displayed, and the currently selected album is played repeatedly.

Press REP again or press ALBUM/DISC \wedge / ∇ to cancel Album Repeat play.

continued

SOUND ADJUSTMENTS

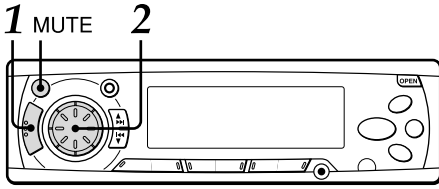

- 1 Press **SELECT** repeatedly to select the mode that you wish to adjust from: **BASS**, **TRE** (treble), **BAL** (balance), **FAD** (fader) and **VOL** (volume).

Each time you press **SELECT**, one of the following indicators appears, in cyclic order.



If you do not proceed with the following step 2 within 5 seconds, the selected mode is canceled, and the indication returns to the current source mode.

- 2 Rotate the **Jog Dial** to adjust the level. Adjust each mode referring to the audio control indications in the display window.

	Counterclockwise	Clockwise
<i>BASS</i>	Decreases the bass level	Increases the bass level
<i>TRE</i>	Decreases the treble level	Increases the treble level
<i>BAL</i>	Decreases the level of the right speaker(s)	Decreases the level of the left speaker(s)
<i>FAD</i>	Decreases the level of the front speakers	Decreases the level of the rear speakers
<i>VOL</i>	Decreases the volume level	Increases the volume level

Without selecting any mode with **SELECT**, only the volume level can be adjusted by rotating the **Jog Dial**.

MUTE button

Press this button to temporarily lower the volume. Press it again to restore the previous volume. The “**MT**” indicator flashes while the mute function is active.

H-BASS (High BASS)

You can enjoy music with strong bass sound.

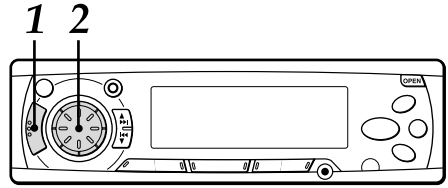

- 1 Press **SELECT** repeatedly to select **H-BASS (High BASS)** mode.



- 2 Rotate the **Jog Dial** to select the bass sound level.

The bass sound level changes as follows.

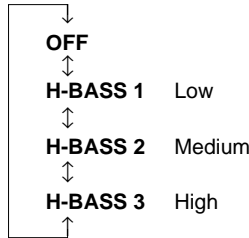

When **H-BASS** is activated, the “**H-BASS**” indicator lights up.

continued

SOUND ADJUSTMENTS

DSSA (Drivers Sound Stage Adjustment)

You can adjust the sound stage and tone balance to best serve a particular seat in the car.

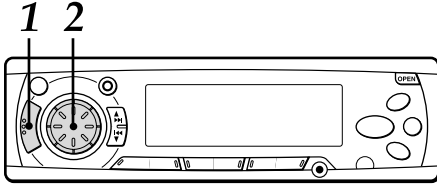

- 1 Press SELECT repeatedly to select DSSA (Drivers Sound Stage Adjustment) mode.



- 2 Rotate the Jog Dial to select the position of sound stage.
Sound stage changes as follows.

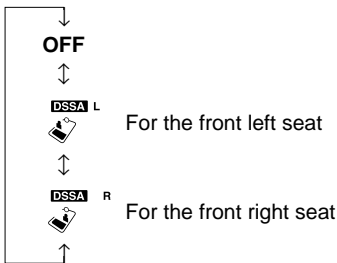

Note

When DSSA is activated, you cannot adjust BAL (balance), FAD (fader), BASS and TRE (treble) modes.

Source Level Adjuster

You can adjust the output level in each mode to equalize the volume level.

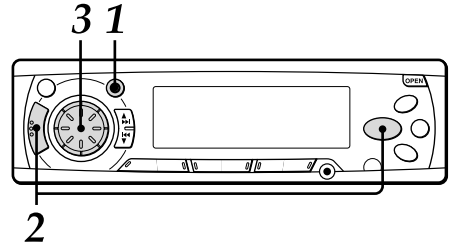

- 1 Press FUNCTION repeatedly to select the desired mode.
- 2 Press DISP while pressing SELECT.
The "LEVEL 0" indication appears.

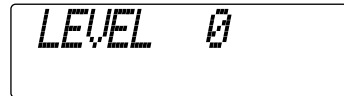

- 3 Rotate the Jog Dial to adjust the level.
Rotate clockwise to increase the output level.
Rotate counterclockwise to decrease the output level.
If you do not operate the Jog Dial within 5 seconds, this function is canceled, and the indication returns to the current source mode.

Returning to the factory settings

Adjusted settings of VOL, BASS, TRE, BAL, FAD, H-BASS, DSSA, and source level can be returned to the factory settings with a simple operation.

- 1 With the unit off, press and hold DISP for more than 2 seconds.

The "LEVEL--" indication appears, and all sound settings are returned to the factory settings.

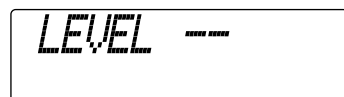

CD CHANGER PLAY

You can play CDs with this unit by connecting the optional AIWA CD changer. Make sure that the disc magazine loaded with the CDs is inserted in the connected CD changer.

To install the unit, refer to the separate Installation and Connections manual.

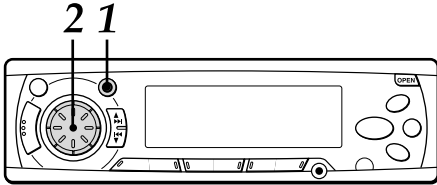

1 Press FUNCTION repeatedly to select CD Changer Play mode to start playing from the CD.

The CD and track numbers will be displayed.

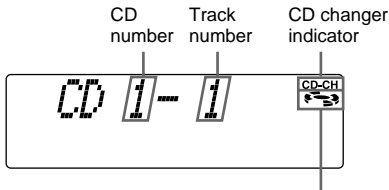

CD changer operation indicator

2 Adjust the volume with the Jog Dial.

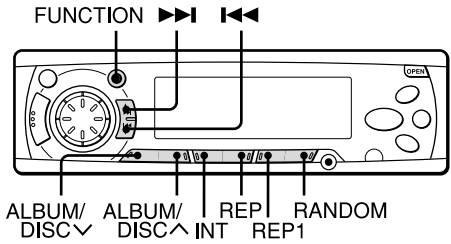

To switch modes

To switch to another mode, press FUNCTION.

To skip tracks

Buttons	Press*	Press and hold
▶▶	Skips to the next track	Advances rapidly Release it to resume play
◀◀	Skips back to the beginning of the current track or the previous track	Reverses rapidly Release it to resume play

* Press for less than 0.5 second.

To play another CD

To start playing the previous CD in the disc magazine, press ALBUM/DISC ∇.

To start playing the next CD, press ALBUM/DISC ▲.

The CD number appears.

Intro play

Press INT (the "SCAN" indication appears).

The first 10 seconds of each track on all the CDs in the disc magazine are played in sequence.

To cancel Intro play, press INT again.

Repeat play

To repeat the current track, press REP1 (the "REPEAT 1" indication appears).

To repeat the current CD, press REP (the "REPEAT" indication appears).

To cancel either mode, press the same button again.

Random play (with optional AIWA CD changer only)

Press RANDOM (the "RANDOM" indication appears).

All the tracks on the current CD are played in random order.

To cancel Random play, press RANDOM again.

CONNECTING A PORTABLE CASSETTE/MD/MP3 PLAYER OR OTHER EQUIPMENT

This unit is equipped with a line-level input (AUX IN) jack, enabling high sound quality.

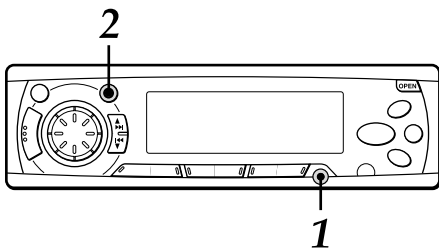

- 1** Connect a portable cassette/MD/MP3 player, etc. via the AUX IN jack (3.5-mm dia.) of the unit.
- 2** Press **FUNCTION** repeatedly to select **AUX IN** mode.
The "AUX IN" indication appears.
- 3** Start playback from the connected equipment.

• For further information on the portable cassette/MD/MP3 player, etc., refer to the operating instructions for that equipment.

SETTING THE BEEP TONE

The unit is preset at the factory to beep each time you press any button on the front panel except OPEN (no beep with the Jog Dial). You can mute this beeping by following the procedure below.

1, 3 2

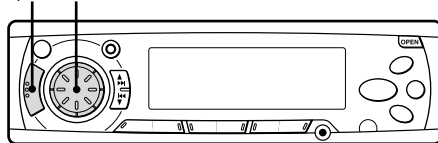

- 1** With the unit off, press and hold **SELECT** for more than 2 seconds.
- 2** Rotate the Jog Dial to select "BEEP ON" or "BEEP OFF".
- 3** Press **SELECT**.
The unit turns off.

SETTING THE CONTRAST CONTROL

You can change the contrast of the display.

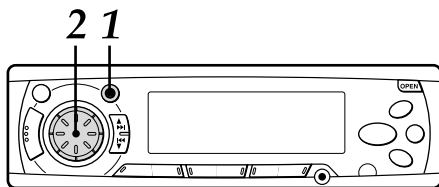

- 1** With the unit on, press and hold **FUNCTION** for more than 2 seconds.
The current contrast indication appears.
- 2** Rotate the Jog Dial to select the contrast.
Rotate clockwise for higher contrast.
Rotate counterclockwise for lower contrast.

STEERING-WHEEL-MOUNTED REMOTE CONTROL UNIT

Precautions

- When the infrared receptor on the main unit is exposed to direct sunlight, it may not respond to signals from the remote control unit.
- While driving, keep your eyes on the road as you operate the remote control unit. NEVER operate the remote control unit while turning.
- Do NOT install the remote control unit where it may hinder the function of any safety device, such as an air bag.
- Be sure to install the remote control unit securely on the steering wheel. Unstable installation may interfere with operation of the vehicle.
- Do NOT install the remote control unit where it will obstruct your view of the instrument panel.
- Be sure to install the remote control unit on the side of the steering wheel closer to the main unit. If you install the remote control unit on the opposite side from the main unit, the infrared signal may not reach the main unit's receptor, disabling remote operation.

- There may be cases in which the infrared signal does not reach the infrared receptor on the main unit, depending on the installation location.
- Do NOT install the remote control unit on the outer rim of the steering wheel. Doing so may hinder steering and cause a traffic accident. Be sure to install the remote control unit on the inner rim of the steering wheel.

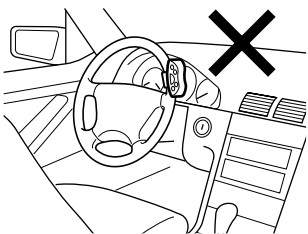
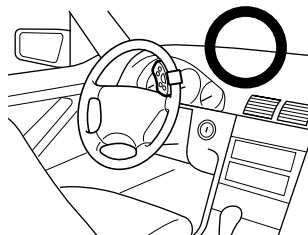

CAUTION

Modifications or adjustments to this product, which are not expressly approved by the manufacturer, may void the user's right or authority to operate this product.

Supplied mounting kit

The letters below are keyed to those in the instructions.

Use only the supplied mounting hardware for safe and secure installation.

Ⓐ Allen screw M3 × 4 mm (1 ea.)



Ⓒ Cushion (2 ea.)

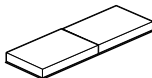

Ⓔ Inner belt holder (1 ea.)

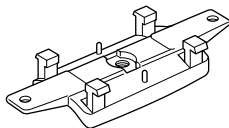

Ⓑ Allen wrench (1 ea.)

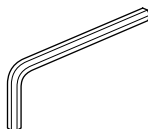

Ⓓ Belt (1 ea.)

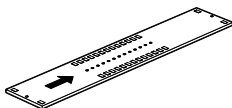

Ⓕ Outer belt holder (1 ea.)

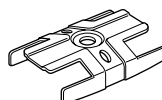

continued

STEERING-WHEEL-MOUNTED REMOTE CONTROL UNIT

Setting up the remote control unit

Replacing the battery

- 1 Pull out the battery holder, gripping the claw (B) while pressing the groove (A) to the right to remove the lithium battery.

Steering-wheel-mounted remote control unit

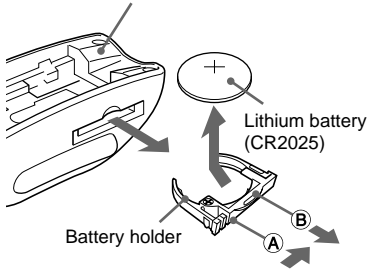

- 2 Install a new lithium battery with the + side facing upward in the battery holder.

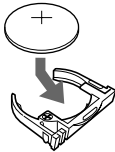

- 3 Push the battery holder into the remote control unit until it clicks.

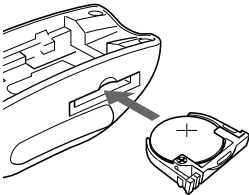

CAUTION

- Keep the lithium battery out of the reach of children. If swallowed, consult a physician immediately.
- To prevent a short circuit, never pinch the battery with pliers, etc.

Installing the remote control unit

Installation in a vehicle with left-hand drive

- 1 Attach the belt (d) to the inner belt holder (e).

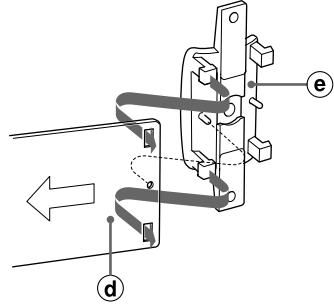

Note

If the inner belt holder (e) does not fit the steering wheel, attach the cushion (c) to the belt holder as illustrated.

Large steering wheel

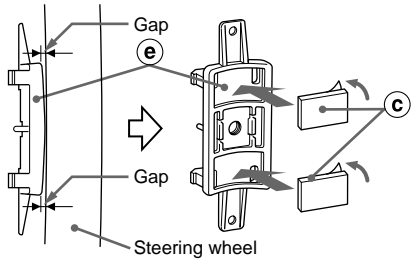

Small steering wheel

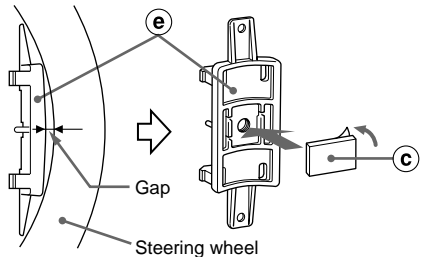

- 2 Wind the belt (d) around the rim of the steering wheel and fit the holder's claws into the holes of the belt to secure the holder. The excess must be trimmed off, as illustrated.

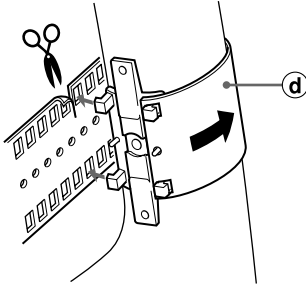

- 3 Attach the outer belt holder (f) securely to the inner belt holder.

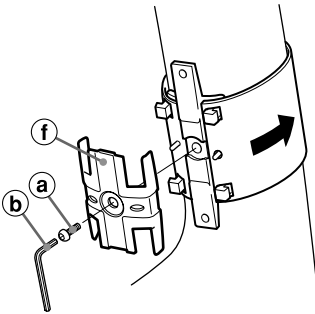

- 4 Attach the remote control unit to the belt holder. Align the claws of the inner belt holder with the grooves of the remote control unit, then slide the remote control unit while pressing the unit toward the holder to secure it. You can slide the unit toward either side, depending on the installation location.

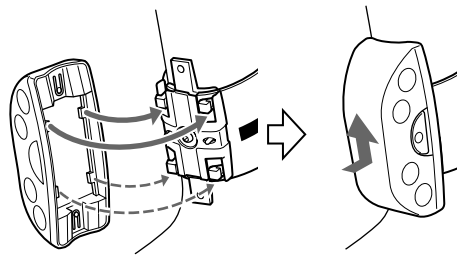
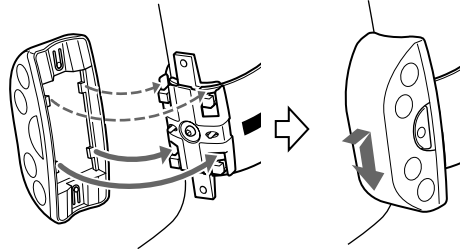

Note

When you install the remote control unit in a vehicle with left-hand drive, be sure to install it on the inner rim on the right-hand side of the steering wheel. On a vehicle with right-hand drive, install it on the left-hand side.

continued

STEERING-WHEEL-MOUNTED REMOTE CONTROL UNIT

Remote control button

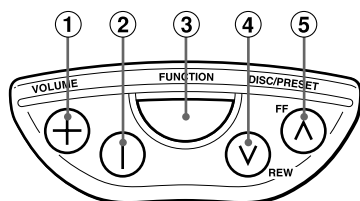

- ① **VOLUME + button**
To increase the volume.
- ② **VOLUME - button**
To decrease the volume.
- ③ **FUNCTION button**
To select Radio, CD Play, CD Changer Play or AUX IN mode.
- ④ **DISC/PRESET V button**
CD: **Press and release** to skip back to the beginning of the current track.
Press again to skip back to the previous track.
- MP3:**
Press and release to skip back to the beginning of the current track or the previous track.
Press and hold to skip to the previous album.
- CD changer:**
Press and release to skip back to the beginning of the current track or the previous track.
Press and hold to switch to the previous CD.
- Radio:**
Each press of the button tunes in the next preset station, in descending order.

- ⑤ **DISC/PRESET ^ button**
CD: **Press and release** to skip to the next track.
- MP3:**
Press and release to skip to the next track.
Press and hold to skip to the next album.
- CD changer:**
Press and release to skip to the next track.
Press and hold to switch to the next CD.
- Radio:**
Each press of the button tunes in the next preset station, in ascending order.

TROUBLESHOOTING

Error codes

In the following cases the corresponding error code indication appears. Follow the suggestions below to solve the problem. If the error code indication does not disappear, consult an AIWA service center.

ERROR01 The disc magazine is not properly inserted in the CD changer. Reinsert the magazine. Refer to the instruction manual for the CD changer.

ERROR02 No CDs are loaded in the disc magazine. Insert CDs properly. Refer to the instruction manual for the CD changer.

ERROR03 Focus error. Check that the discs are loaded properly in the disc magazine (right side up, etc.).

ERROR04 Problem with the CD changer. Reset the unit by pressing the Reset button. If this does not solve the problem, consult an AIWA service center.

ERROR05 The CD changer is overheated. Allow the changer to cool off by moving the vehicle out of direct sunlight.

Reset button

The Reset button is visible when you detach the front panel. Try pressing this button if this unit or the CD Changer (if connected) does not operate properly. When you press this button, use the tip of a pointed object such as a pencil or toothpick. Note that all your settings stored in memory, however, will be erased if you press this button.

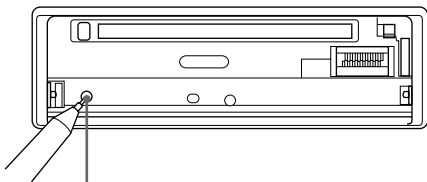

Reset button

MAINTENANCE

Cleaning the front panel

When the front panel is soiled, wipe the surface of the panel with a soft, dry cloth.

Cleaning the connector

The connector on the reverse side of the front panel needs to be cleaned occasionally. Wipe the surface of the connector with a cotton swab slightly moistened with alcohol.

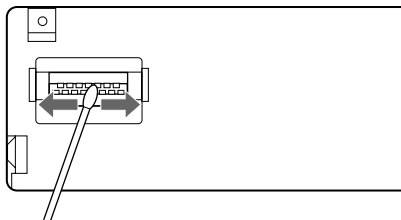

If the display is distorted in any way, cleaning the connector is recommended.

SPECIFICATIONS

RADIO SECTION

(FM)

Frequency Range: 87.5 MHz – 108 MHz
(100-kHz steps)*
87.5 MHz – 108 MHz
(50-kHz steps)*

Usable Sensitivity: 12.7 dBf
50 dB Quieting Sensitivity:

17.2 dBf
IF Rejection: 80 dB
Frequency Response: 30 Hz – 15,000 Hz
S/N Ratio: 63 dB
Stereo Separation: 35 dB at 1 kHz
Alternate Channel Selectivity:

70 dB
Capture Ratio: 3 dB

(AM)

Frequency Range: 530 kHz – 1,710 kHz
(10-kHz steps)*
531 kHz – 1,602 kHz
(9-kHz steps)*

Usable Sensitivity: 30 μ V (30 dB)

9k 10k

* **Set the frequency increment for your area using the switch on the bottom of the unit.**

(The switch is set at the factory to the 10k position [for the U.S.A.])

CD SECTION

Frequency Response: 17 Hz–20 kHz +0/–3 dB
Dynamic Range: More than 80 dB
Channel Separation: More than 65 dB
S/N Ratio: More than 85 dB
Wow/Flutter: Unmeasurable
MP3 Decoding: MPEG 1 Audio Layer 3

AUDIO SECTION

Max. Power Output: 45 W \times 4 channels

AUX IN input

Input Sensitivity (load impedance)
AUX IN: 300 mV (10 k Ω)

GENERAL

Power-Supply Voltage: 14.4 V (11 to 16 V allowable),
DC, negative ground
Load Impedance: 4 Ω
Tone Control: Bass \pm 10 dB at 100 Hz
Treble \pm 10 dB at 10 kHz
Preamp Output Voltage (load impedance):
2.2 V (10 k Ω)
Installation Size: 182 (W) \times 53 (H) \times 155 (D) mm
(7 ¹/₄ (W) \times 2 ¹/₈ (H) \times 6 ¹/₈ (D)
inches)
Accessory Supplied: Carrying case (1)

STEERING-WHEEL-MOUNTED REMOTE CONTROL UNIT

Dimensions : approx. 67 (W) \times 26 (H) \times
27 (D) mm
(2 ³/₄ (W) \times 1 ¹/₁₆ (H) \times
1 ¹/₈ (D) inches)
(excluding holder)
Weight: approx. 38 g (1.33 oz.)
(including holder, battery)
Accessory Supplied: Mounting kit (1 set)
Lithium battery (1)

Specifications and external appearance are subject to change without notice due to product improvement.

Bienvenidos

Muchas gracias por su compra de este producto AIWA. Para utilizar este aparato en las mejores condiciones posibles, lea cuidadosamente las instrucciones de este manual.

Además de este manual de instrucciones, lea también los manuales de instalación y de conexiones que vienen por separado.

PRECAUCIONES

- Este aparato fue diseñado para funcionar sólo con un sistema eléctrico de CC de 12 voltios con conexión a tierra negativa.
- Para evitar un cortocircuito, desconecte el terminal negativo de la batería del coche hasta terminar de instalar y de hacer todas las conexiones.
- Cuando tenga que cambiar un fusible, utilice otro que tenga las mismas especificaciones. El uso de un fusible con un amperaje mayor puede provocar daños graves en el aparato.
- NO trate de desarmar este aparato. Los rayos láser del lector óptico son peligrosos para sus ojos.
- Asegúrese de que no entren agujas u otros objetos extraños dentro del aparato porque pueden provocar una avería del aparato o un peligro para su seguridad ya que pueden ser la causa de una sacudida eléctrica o su exposición a los rayos láser.
- Si deja estacionado el coche en un lugar expuesto a los rayos del sol, en verano, el interior del vehículo puede calentarse excesivamente. Espere hasta que baje la temperatura lo suficiente antes de empezar a reproducir.
- Mantenga el volumen a un nivel tal que pueda escucharse los sonidos de advertencia del exterior (bocinas, sirenas, etc.).

Notas sobre los discos compactos

- Si coloca un disco compacto defectuoso o sucio en el aparato, el sonido puede desaparecer en el medio de la reproducción.
- Sujete el disco compacto siempre por su borde y por el agujero central.



- NO toque la superficie del lado sin etiqueta del disco compacto.
- NO peque ningún sello o etiqueta en ninguna de las caras (el lado de la etiqueta o el lado grabado) de un disco.



- NO exponga el disco compacto a los rayos del sol o a una fuente de calor fuerte.



- Limpie el disco compacto antes de reproducirlo. Limpie el disco empezando por el centro y hacia afuera, con un paño de limpieza.



- NUNCA utilice disolventes tales como bencina o alcohol para limpiar el disco compacto.
- No es posible reproducir los discos compactos pequeños de 3 pulgadas (8 cm) en este aparato. Y no utilice adaptadores porque puede provocar una avería en el aparato. NUNCA inserte un disco compacto de 3 pulgadas (8 cm) o su adaptador. Si se inserta, puede ser que no se expulse.
- NO utilice discos compactos de formas irregulares (por ejemplo con forma de corazón u octogonales). Esto puede provocar un malfuncionamiento. NUNCA inserte un disco compacto de forma irregular. Si se inserta, puede ser que no se expulse.

PRECAUCION

Las modificaciones y ajustes de este producto que no han sido autorizadas a título expreso por el fabricante pueden anular el derecho o autoridad del usuario para hacer funcionar este producto.

INDICE

PARTES Y CONTROLES	3
DESMONTAJE E INSTALACION DEL PANEL DELANTERO	4
AJUSTE DE RELOJ	5
FUNCIONAMIENTO DE LA RADIO	5
PROGRAMACION DE LAS ESTACIONES	6
INTERRUPTOR DE INFORMACION PROPIA	8
REPRODUCCION DE DISCOS COMPACTOS	10
REPRODUCCION DE MP3	11
AJUSTES DEL SONIDO	14
REPRODUCCION CON CAMBIADOR DE DISCOS COMPACTOS	16
CONEXION DE UN TOCADISCOS PORTATIL DE CASETERO/MINIDISCOS/MP3 U OTRO EQUIPO	17
AJUSTE DE LA ALARMA	17
AJUSTE DEL CONTROL DE CONTRASTE	17
CONTROL REMOTO INSTALADO EN EL VOLANTE DE DIRECCION	18
LOCALIZACION DE AVERIAS	22
MANTENIMIENTO	22
ESPECIFICACIONES	23

Modo DEMO (demostración)

El aparato tiene un modo de indicación adicional (modo DEMO) para demostrar las indicaciones de los modos de funcionamiento de este aparato. El aparato cambia automáticamente al modo DEMO cuando se conecta el aparato y se lo deja en ese estado durante 5 segundos después de completar todas las conexiones.

Para cancelar el modo DEMO

Durante el modo DEMO mantenga presionado DISP durante más de 2 segundos.

Para continuar con el modo DEMO, mantenga presionado nuevamente DISP durante más de 2 segundos.

Antes de hacer funcionar

Los discos con el símbolo de la derecha pueden reproducirse en este aparato.

Además, este aparato puede reproducir un CD-R o CD-RW que tenga títulos de audio o archivos MP3.

Notas

- Según las condiciones del equipo de grabación o el disco CD-R/RW en sí, algunos discos CD-R/RW no pueden reproducirse en este aparato.
- El aparato no puede reproducir discos CD-R/RW que no tengan datos o los datos estén en otro formato que no sea MP3.

Para más detalles sobre el MP3, consulte la página 11.



PARTES Y CONTROLES

Panel delantero

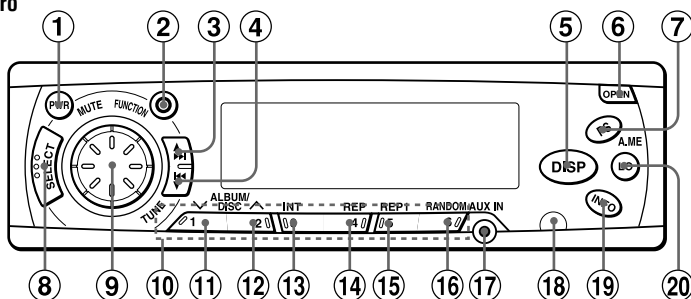

Pantalla

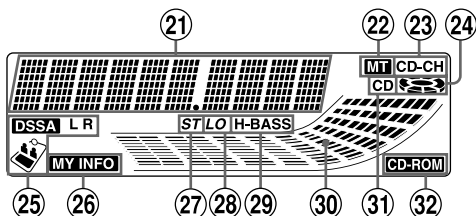

Panel trasero

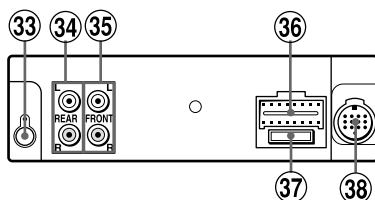

Panel delantero

- ① Botón PWR (conexión/desconexión)/MUTE (silenciamiento)
- ② Botón FUNCTION (función)
- ③ Botón TUNE ▲/▶▶ (salto adelante)
- ④ Botón TUNE ▼/◀◀ (salto atrás)
- ⑤ Botón DISP (pantalla)
- ⑥ Botón OPEN (abrir)
- ⑦ Botón A.M.E (memoria automática)/PS (exploración de programas)
- ⑧ Botón SELECT (selección)
- ⑨ Aro de avance lento
- ⑩ Botones de estaciones programadas (1 – 6)
- ⑪ Botón ALBUM/DISC ∨*
- ⑫ Botón ALBUM/DISC ∧*
- ⑬ Botón INT (inicio)
- ⑭ Botón REP (repetición)*
- ⑮ Botón REP1 (repetición 1)
- ⑯ Botón RANDOM (aleatorio)
- ⑰ Toma AUX IN (diám. de 3,5 mm)
- ⑱ Sensor para el control remoto
- ⑲ Botón INFO (información propia)
- ⑳ Botón LO (local)

Pantalla

- ⑲ Sección de la pantalla principal
- ⑳ Indicador de silenciamiento MT
- ㉑ Indicador del cambiador de discos compactos CD-CH
- ㉒ Indicador de funcionamiento de disco compacto
- ㉓ Indicador DSSA (ajuste de etapa de sonido de conductor)
- ㉔ Indicador MY INFO (información propia)
- ㉕ Indicador ST (estéreo)
- ㉖ Indicador LO (local)
- ㉗ Indicador H-BASS (graves altos)
- ㉘ Indicador de nivel
- ㉙ Indicador de disco compacto
- ㉚ Indicador CD-ROM

Panel trasero

- ㉛ Toma de antena
- ㉜ Tomas de pre-salida REAR
- ㉝ Tomas de pre-salida FRONT
- ㉞ Fuente de alimentación/conector de altavoces
- ㉟ Fusible
- ㊱ Conector del cambiador de discos compactos

* Se puede utilizar sólo cuando se reproduce en MP3 o se ha conectado un cambiador de discos compactos opcional.

DESMONTAJE E INSTALACION DEL PANEL DELANTERO

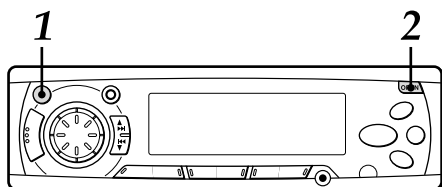

Se puede desmontar el panel delantero del aparato y llevarlo consigo cuando se deja el coche estacionado sin vigilancia. Cuando se lleve el panel delantero fuera del coche, utilice la caja de transporte suministrada.

- 1 Mantenga presionado PWR durante más de 2 segundos para desconectar el aparato.
- 2 Presione OPEN para abrir el panel delantero y sacarlo, como en ① – ③ de la figura.

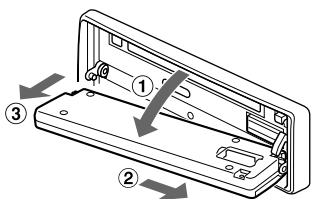

Notas

- Cuando se deja el panel delantero abierto, no ponga nada en el panel.
- Cuando se transporta el panel delantero en la caja de transporte, no lo deje caer o golpee el panel, ni permita que se moje el panel.

Instalación del panel delantero

- 1 Encaje el lado inferior del panel delantero en las tomas de bisagra como en ① – ② de la figura.

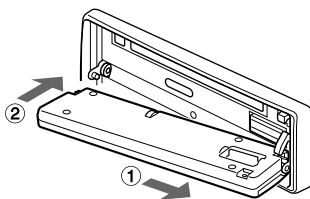

- 2 Cierre el panel delantero.

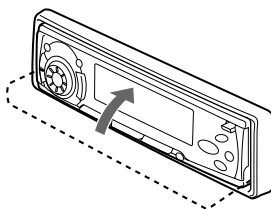

Notas

- No presione OPEN por accidente cuando empuje el panel delantero para asegurarlo, en el procedimiento anterior.
- NO toque el conector en el lado de atrás del panel delantero, ya que puede ensuciar el conector y provocar un mal contacto que puede ser la causa de un malfuncionamiento.

Luz de seguridad

Cuando se desmonte el panel delantero aparece la luz LED en el lado delantero del aparato. Esta luz fue diseñada para evitar el robo y permanece destellando con el panel delantero desmontado. Este aparato no tiene otro sistema de seguridad, por ejemplo una alarma por lo que existen limitaciones con respecto a su efectividad.

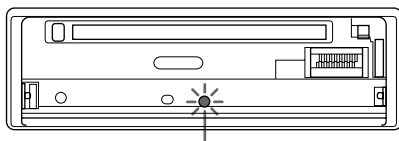

Luz LED

AJUSTE DE RELOJ

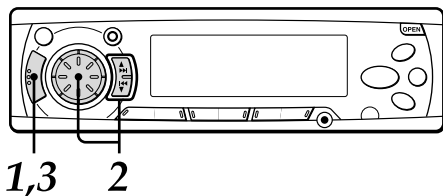

Para conectar el aparato

Se puede conectar el aparato presionando cualquier botón del panel delantero excepto OPEN y el aro de avance lento.

- 1 Con el aparato conectado, mantenga presionado **SELECT** durante más de 2 segundos hasta que aparezca la indicación del reloj.



- 2 Presione **TUNE ▲**, y gire el aro de avance lento para ajustar la hora. Presione **TUNE ▼**, y gire el aro de avance lento para ajustar los minutos.
Gire el aro de avance lento en sentido horario para avanzar hacia adelante.
Gire el aro de avance lento en sentido antihorario para retroceder.
- 3 Presione **SELECT**.
El reloj empieza a funcionar desde 0 segundo.

Para que aparezca el reloj con el aparato conectado

Presione DISP. Para volver a la pantalla anterior, presione reiteradamente DISP.

FUNCIONAMIENTO DE LA RADIO

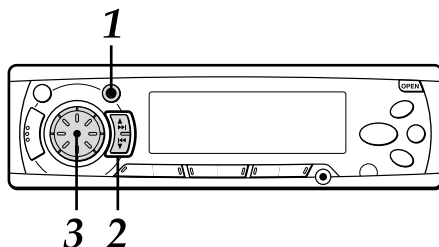

- 1 Presione **FUNCTION** repetidamente para seleccionar la banda entre F1 (FM1), F2 (FM2), F3 (FM3), A1 (AM1) y A2 (AM2).

Aparecen los indicadores de banda en ese orden y en ciclo.

- F1, F2 y F3 comparten la misma gama de frecuencias.
- A1 y A2 comparten la misma gama de frecuencias.

Indicador de banda Indicación de frecuencia



- 2 Presione (y mantenga presionado durante más de 2 segundos) **TUNE ▲** o **TUNE ▼** para sintonizar la estación deseada.

El aparato empieza la exploración y sintoniza automáticamente una estación (sintonización con búsqueda).

Presione **TUNE ▲** para aumentar **TUNE ▼** para disminuir y la frecuencia.

Presione nuevamente el botón para cancelar la función. Repita el procedimiento hasta sintonizar la emisora deseada.

Nota

Si se presiona (menos de 0,5 segundo cada vez) **TUNE ▲** o **TUNE ▼**, la frecuencia sube o baja un intervalo cada vez.

- 3 Ajuste el volumen con el aro de avance lento.

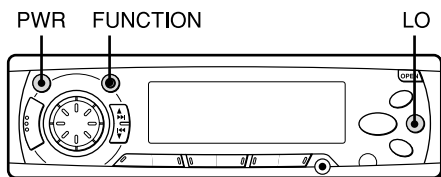

Para desconectar el aparato

Presione y mantenga PWR durante más de 2 segundos. Si presiona este botón durante menos de 2 segundos, funciona como MUTE.

Nota

El aparato se conecta en el último modo seleccionado cuando desconectó el aparato.

Botón LO (local/DX)

Puede utilizar el modo local cuando desea sintonizar sólo estaciones fuertes durante la sintonización con búsqueda. En el modo de radio, presione LO para seleccionar el modo local. Se enciende el indicador "LO".

- Presione LO para cancelar el modo local y conmute al modo DX (distancia).
- Se enciende el indicador "ST" (estéreo) cuando se emite la estación sintonizada en estéreo y la recepción es buena.

Botón FUNCTION (función)

Cada vez que presione FUNCTION, la unidad cambia a uno de los siguientes modos en orden en un ciclo continuo.

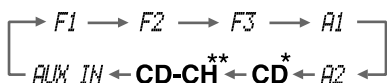

* Modo de reproducción de disco compacto (disponible cuando hay un disco compacto en el tocadiscos)

** Modo de reproducción del cambiador de discos compactos (disponible cuando se ha conectado el cambiador de discos compactos opcional)

PROGRAMACION DE LAS ESTACIONES

Programación automática de las estaciones (memoria automática)

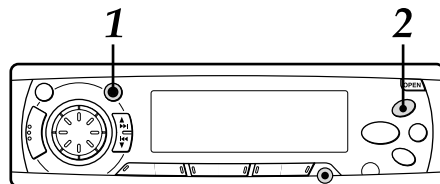

- 1 Presione FUNCTION repetidamente para seleccionar la banda deseada entre F1 (FM1), F2 (FM2), F3 (FM3), A1 (AM1) y A2 (AM2).**

F1-105.1

- 2 Mantenga presionado A.ME/PS durante más de 2 segundos para activar la función de programación automática.**

Las 6 estaciones más fuerte encontradas se memorizarán en los botones de estaciones programadas 1 a 6 en el orden de la fuerza de las señales. La indicación "A MEM" aparece cuando el aparato está en este modo.

Utilice esta función para programar automáticamente hasta 6 estaciones cada una para F1, F2, F3, A1 y A2 (hasta un total de 30 estaciones).

- Cuando se ha completado la memoria automática, las estaciones memorizadas se sintonizan automáticamente durante 5 segundos en orden.
- Para parar la programación automática, presione nuevamente A.ME/PS.

PROGRAMACION DE LAS ESTACIONES

Verificación de estaciones programadas (exploración programada)

- Si se desean verificar las estaciones programadas, presione A.ME/PS durante menos de 2 segundos. Las estaciones programadas memorizadas se irán sintonizando cada una durante 5 segundos.
- Para parar esta función, presione nuevamente A.ME/PS o presione cualquiera de los botones de estaciones programadas 1 a 6.

Programación manual de las estaciones

Se pueden programar manualmente las estaciones que no han podido ser seleccionadas por una operación de memoria automática.

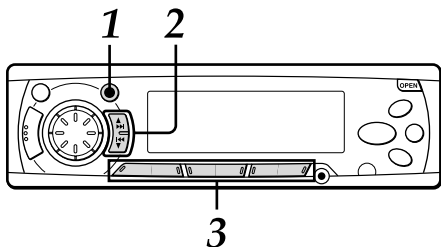

- 1 Presione FUNCTION repetidamente para seleccionar la banda entre F1 (FM1), F2 (FM2), F3 (FM3), A1 (AM1) y A2 (AM2).**
- 2 Sintonice en la estación que desea programar con TUNE ▲ o TUNE ▼.**
- 3 Mantenga presionado uno de los botones de estaciones programadas 1 a 6 durante aproximadamente 2 segundos.**

Mientras la estación programada se está registrando en la memoria, se deja de escuchar momentáneamente el sonido.

El número de la estación programada aparece a la derecha de la indicación de frecuencia.

Número de estación programada

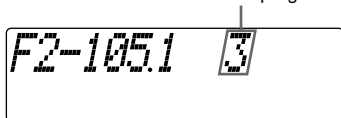

Repita estos procedimientos para programar hasta 6 estaciones cada una en F1, F2, F3, A1 y A2.

- Si se trata de programar una estación en un botón de estación programada donde ya existe otra estación en la misma banda, se borrará la estación programada previamente.

Sintonización de estaciones programadas

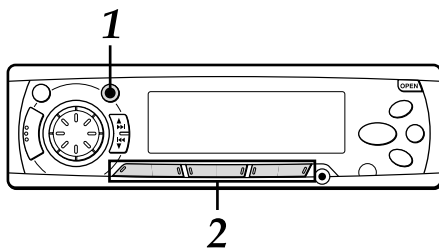

- 1 Presione FUNCTION repetidamente para seleccionar la banda deseada entre F1 (FM1), F2 (FM2), F3 (FM3), A1 (AM1) y A2 (AM2).**
- 2 Presione el botón de la estación programada deseada.**
El número de la estación programada aparece a la derecha de la indicación de frecuencia.

Control de recepción con sintonización activa (ATRC)

El aparato eliminará automáticamente el ruido de FM provocando por las variaciones en la fuerza de la señal a consecuencia del movimiento de un coche.

- El circuito de mezcla automática incorporado mezcla las señales de los canales de la derecha y de la izquierda de acuerdo a la fuerza de la recepción. Al mismo tiempo, se activa el circuito de corte de altos para mantener la calidad del sonido.
- Si la recepción se vuelve débil, el sintonizador se conmutará automáticamente al modo monoaural para reducir el ruido.

INTERRUPTOR DE INFORMACION PROPIA

Se puede activar la radio con el temporizador para hasta dos programas diarios de radio. El aparato conecta y desconecta automáticamente el modo de radio a la programada.

Ajuste del temporizador

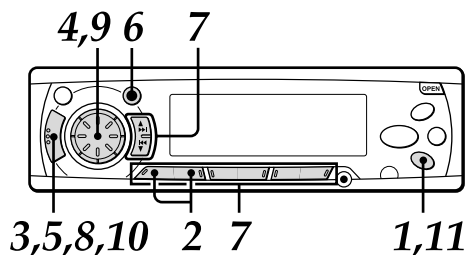

- 1 Con el aparato desconectado, mantenga presionado INFO durante más de 2 segundos. Destella la indicación "PROGRAM1" o "PROGRAM2" en la pantalla.



El número para el programa que no está programado destella.

- 2 Presione el botón 1 ó 2 de emisora programada para seleccionar el programa 1 ó 2.



- 3 Presione SELECT. Destella la indicación "ON TIME". Presione nuevamente SELECT. Destella la indicación del temporizador.



- 4 Seleccione la hora a la que desea que se conecte el modo de radio. Presione TUNE ▲ y gire el aro de avance lento para ajustar la hora. Presione TUNE ▼ y gire el aro de avance lento para ajustar los minutos.
- 5 Presione SELECT. Destella la indicación "BAND SEL". Presione nuevamente SELECT. Destella la indicación de la radio.

Indicación de banda Indicación de frecuencia



- 6 Presione FUNCTION repetidamente para seleccionar la banda.
- 7 Sintonice la emisora que desea programar con TUNE ▲ o TUNE ▼ o uno de los botones de emisoras programadas 1 a 6.
- 8 Presione SELECT. Destella la indicación "OFF TIME". Presione nuevamente SELECT. Destella la indicación del temporizador.



- 9 Ajuste la hora a la que desea que se desconecte el aparato. Presione TUNE ▲ y gire el aro de avance lento para ajustar la hora. Presione TUNE ▼ y gire el aro de avance lento para ajustar los minutos.
 - 10 Presione SELECT. Aparece la indicación del reloj.
 - 11 Presione INFO. Su ajuste queda memorizado y se desconecta el aparato.
- Si se hace otro programa, repita todos los pasos desde el paso 1.
 - Para cancelar la programación del temporizador mientras se está haciendo, mantenga presionado PWR durante más de 2 segundos.

continuación

INTERRUPTOR DE INFORMACION PROPIA

Activación del temporizador

Se puede activar el temporizador para el programa 1 y/o programa 2.

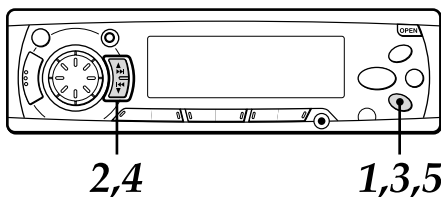

1 Con el aparato conectado, presione INFO.

Aparece la indicación "PRG1 ON" o "PROG1 OFF" (el ajuste actual del programa 1).

2 Presione TUNE ▲ o TUNE ▼ repetidamente hasta que destelle la indicación "PRG2 ON".

3 Pulse INFO.

Aparece la indicación "PRG2 ON" o "PRG2 OFF" (el ajuste actual del programa 2).

4 Pulse repetidamente TUNE ▲ o TUNE ▼ hasta que destelle la indicación "PRG2 ON".

5 Presione INFO para activar el temporizador.

Se enciende el indicador "MY INFO".

Si no continúa con el siguiente paso antes de 5 segundos en los pasos 1 – 4, la pantalla vuelve a la indicación de fuente que se estaba usando.

Para cancelar el temporizador

Para cancelar el programa 1, oprima INFO y, a continuación, oprima varias veces TUNE ▲ o TUNE ▼ hasta que la indicación "PRG1 OFF" destelle en el paso 2.

Para cancelar el programa 2, oprima INFO y, a continuación, oprima varias veces TUNE ▲ o TUNE ▼ hasta que la indicación "PRG2 OFF" destelle en el paso 4.

Notas

- Cuando se programan dos programas, asegúrese de que no se superponen.
- Aunque el aparato está en otro modo que no sea el modo de radio, el aparato se conmuta al modo de radio y se sintoniza automáticamente el programa de radio programado a la hora programada. Cuando se termina el programa, el aparato vuelve automáticamente al modo anterior.
- Cuando se activa esta función, TUNE ▲/▼, A.ME/PS, LO, INFO y los botones de números programados no funcionan para sintonizar las emisoras.
- Aunque el aparato se desconecte y se conecte o se desmonta e instala el panel delantero, esta función se mantiene activada hasta la hora de desconexión.
- Aunque se está escuchando un programa de radio con esta función, si se presiona FUNCTION se conmuta el aparato a otro modo. Si se conmutan los modos con FUNCTION, el aparato no se desconecta a la hora de desconexión del temporizador.

REPRODUCCION DE DISCOS COMPACTOS

Se puede reproducir un disco compacto, CD-R o CD-RW con el siguiente procedimiento.

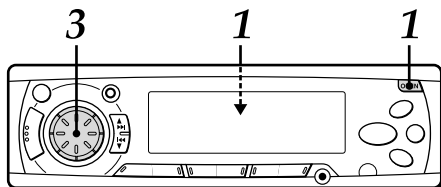

- 1 Presione **OPEN** para abrir el panel delantero y coloque un disco con el lado de la etiqueta hacia arriba para empezar la reproducción del disco compacto.

Botón ▲ (expulsión)

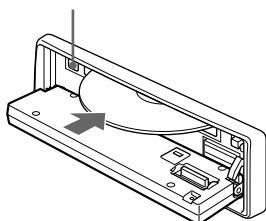

- 2 Cierre el panel delantero. Aparecen el número de pista y el tiempo de reproducción transcurrido.

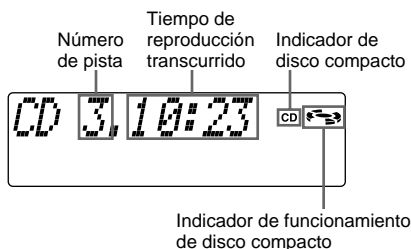

Indicador de funcionamiento de disco compacto

- 3 Ajuste el volumen con el aro de avance lento.

Notas

- Si ya había un disco compacto colocado, presione **FUNCTION** repetidamente para seleccionar el modo de reproducción de disco compacto para iniciar la reproducción de disco compacto.
- Asegúrese de cerrar el panel delantero después de colocar o expulsar un disco compacto.

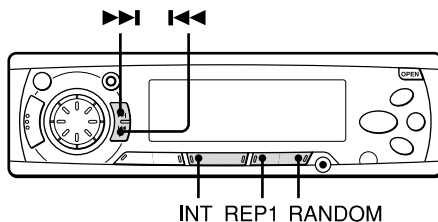

Funciones de los botones en modo de reproducción de disco compacto

Presione	Para
▲	Expulsar un disco.
▶▶	<p>Saltar a la siguiente pista mediante una presión corta (menos de 0,5 segundo). Cada vez que presione salta hacia adelante una pista adicional. Para buscar rápidamente hacia adelante, mantenga presionado ▶▶ hasta que se reproduzca la parte deseada y suelte.</p>
◀◀	<p>Volver a reproducir la pista actual mediante una presión corta (menos de 0,5 segundo). Cada vez que presione salta hacia atrás una pista adicional. Para buscar rápidamente hacia atrás, mantenga presionado ◀◀ hasta que se reproduzca la parte deseada y suelte.</p>

Conmutación de modos

Si el aparato está en otro modo que no sea el modo de reproducción de disco compacto, al colocar un disco compacto cambia automáticamente al modo de reproducción de disco compacto.

Notas

- No se pueden reproducir discos compactos pequeños de 3 pulg. (8 cm) en este aparato. No utilice un adaptador porque esto puede provocar un malfuncionamiento.
- Cuando inserte un disco, el disco compacto empieza a reproducir desde la primera pista del disco. En otros casos (cuando se conmute de la función de radio o se conecta el aparato), empieza a reproducir el disco compacto en el punto donde se había parado el disco antes.
- Cuando inserte un CD-R/CD-RW, puede tardar más en empezar la reproducción.
- Un CD-R/CD-RW no puede reproducirse si no contiene datos o los datos están en un formato incorrecto, etc. En estos casos, aparece la indicación "CANCEL TO EJECT KEY".

continuación

REPRODUCCION DE DISCOS COMPACTOS

Reproducción de inicios

Presione INT durante la reproducción del disco compacto.

Destella la indicación "SCAN" y se reproducen en orden los primeros 10 segundos de todas las pistas en el disco.

Cuando se encuentra la pista deseada, presione nuevamente INT. El aparato vuelve a reproducir normalmente el disco compacto.

Reproducción repetida

Presione REP1 durante la reproducción del disco compacto.

Se enciende la indicación "REPEAT 1" y se reproduce repetidamente la pista seleccionada.

Presione nuevamente REP1 para cancelar la reproducción repetida.

Nota

Si no se ha activado la reproducción repetida se reproducen repetidamente todas las pistas del disco.

Reproducción aleatoria

Presione RANDOM durante la reproducción del disco compacto.

Se enciende la indicación "RANDOM" y se reproducen aleatoriamente todas las pistas del disco.

Presione nuevamente RANDOM para cancelar la reproducción aleatoria.

Nota

Durante la reproducción aleatoria, aunque presione repetidamente ◀◀, no volverá a las pistas anteriores, sólo se vuelve a reproducir el principio de la pista actual.

REPRODUCCION DE MP3

Se pueden reproducir los archivos MP3* registrados en un CD-ROM, CD-R o CD-RW con el siguiente procedimiento.

*Un archivo MP3 memoriza datos de audio comprimidos con MPEG1, el método de codificación de archivo de audio de capa 3. Los archivos que tienen la extensión ".mp3" se denominan "archivos MP3".

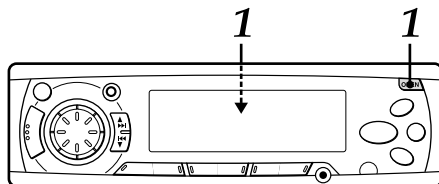

1 Presione OPEN para abrir el panel delantero y coloque un CD-ROM, CD-R o CD-RW con la etiqueta hacia arriba. La unidad empieza a escanear el disco.

2 Cierre el panel delantero.

Durante el escaneo del disco, avanza por a pantalla "NOW READING" (está leyendo). Se enciende el indicador CD-ROM.

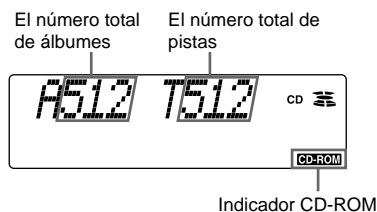

Nota

- Puede demorar 2 minutos o más para escanear un disco, según la complejidad del árbol de carpetas. Si el escaneo no termina en 2 minutos aparece "CANCEL TO EJECT KEY" en la pantalla. Si deja la unidad en ese estado, volverá a escanear.
- Si no hay pistas (archivos MP3) en el disco, aparece "NO MP3".

Después del escaneo, aparece el número total de álbumes y pistas en la pantalla y la unidad empieza a reproducir automáticamente el disco desde la primera pista del primer álbum.



continuación

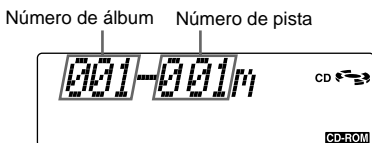

Cada vez que cambia la pista, aparece esta indicación durante 5 segundos.

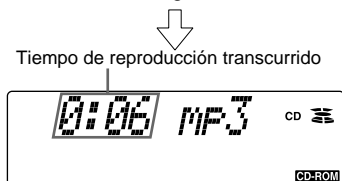

Después de reproducir una pista, la unidad reproduce la siguiente pista del mismo álbum. Después de reproducir todas las pistas del álbum, la unidad reproduce la primera pista del siguiente álbum.

Notas

- Si ya hay un disco colocado, presione repetidamente FUNCTION para seleccionar el modo de reproducción de disco compacto para empezar la reproducción de MP3.
- Cierre sin falta el panel delantero después de colocar o expulsar un disco.

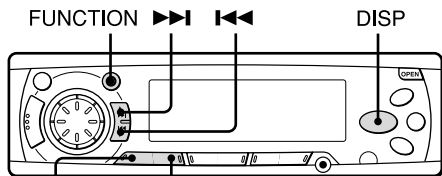

ALBUM/DISC ✓ ALBUM/DISC ^

Para saltar pistas y álbumes

Presione	Para
▶▶	Saltar a la siguiente pista
Para buscar rápidamente en avance, mantenga presionado ▶▶ hasta que se reproduzca la parte deseada y suelte.	Durante la búsqueda rápida en avance no se escucha ningún sonido.
◀◀	Saltar al principio de la pista actual o de la pista anterior
Para buscar rápidamente hacia atrás, mantenga presionado ◀◀ hasta que se reproduzca la parte deseada y suelte.	Durante la búsqueda rápida hacia atrás, no se escucha ningún sonido.
ALBUM/DISC ^	Saltar al siguiente álbum
ALBUM/DISC ✓	Saltar al álbum anterior

Para cambiar de modos

Para cambiar a otro modo, presione FUNCTION. Si se reproduce nuevamente el disco después de cambiar a otro modo o desconectar la unidad, ésta empezará a reproducir el disco desde el principio de la pista reproducida anteriormente.

Para cambiar las indicaciones de modo

Presione repetidamente DISP hasta que aparezca la indicación deseada.

Cada vez que presione DISP, la indicación cambia de la siguiente forma:

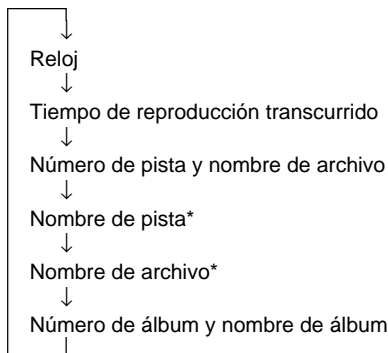

* Si no hay nombres en la pista, aparece "NONE".

Reproducción de inicios

Presione INT durante la reproducción en MP3. Destella la indicación SCN y se reproducen en orden los primeros 10 segundos de todas las pistas.

Presione nuevamente INT, o presione ◀◀/▶▶ o ALBUM/DISC ^/✓ para cancelar la reproducción de inicios.

Nota

La unidad busca todas las pistas del disco en orden sin clasificar por álbum.

Reproducción repetida de álbum

Presione REP durante la reproducción en MP3. Aparece REPEAT y se reproduce repetidamente el álbum seleccionado actualmente.

Presione nuevamente REP o presione ALBUM/DISC ^/✓ para cancelar la reproducción repetida del álbum.

continuación

REPRODUCCION DE MP3

Reproducción repetida 1

Presione REP 1 durante la reproducción en MP3.

Aparece REPEAT 1 y se reproduce repetidamente la pista seleccionada actualmente.

Presione REP1 nuevamente o presione ALBUM DISC  para cancelar la reproducción repetida 1.

Reproducción aleatoria

Presione RANDOM durante la reproducción en MP3.

Aparece RANDOM y se reproduce el álbum seleccionado actualmente en orden aleatorio.

Presione nuevamente RANDOM o presione ALBUM DISC  para cancelar la reproducción aleatoria.

Nota

Si se selecciona uno de los modos de reproducción mencionados anteriormente (modo de reproducción de inicios, reproducción repetida del álbum, reproducción repetida 1 o reproducción aleatoria) cuando aparece el tiempo de reproducción transcurrido, la indicación de modo correspondiente al modo de reproducción seleccionado (SCN, REP, REP1 o RANDOM) destella o se enciende completamente. Cuando está en otro modo de indicación que no sea el modo de tiempo de reproducción transcurrido, la indicación de modo aparece durante aproximadamente cinco segundos y continúa el modo de indicación anterior.

Notas sobre el MP3

- La unidad puede leer los archivos MP3 escritos en un formato que cumpla con ISO 9660. Sin embargo no acepta los datos MP3 escritos con el método Packet Write.
- La unidad no puede leer un archivo MP3 que tenga una extensión de archivo que no sea ".mp3".
- Si se reproduce un archivo que no sea MP3 pero que tiene la extensión ".mp3", puede escuchar un poco de ruido.
- En este manual nos referimos a los llamados "archivo MP3" y "carpeta" en el lenguaje de ordenador como "pista" y "álbum" respectivamente.
- La unidad puede reproducir hasta 512 pistas por disco.
- La unidad puede no reproducir las pistas en el orden de los números de pista.
- La unidad reproduce sólo las pistas de audio si el disco contiene pistas de audio y archivos MP3.

- Cuando se reproduce un disco de 8K bps o VBR*, el tiempo de reproducción transcurrido en la pantalla no será el correcto y puede no funcionar correctamente la reproducción de inicios.

* VBR: Velocidad de Bit Variable

Notas sobre las indicaciones en la pantalla

- Aparecen hasta 32 caracteres para el nombre de un álbum o pista. Los otros caracteres que no sean mayúsculas ("A" a "Z"), minúsculas ("a" a "z"), números ("0" a "9") y el subrayado ("_") pueden no aparecer.
- Cuando se reproducen archivos MP3, el tiempo de reproducción transcurrido puede no ser el correcto.
- Para mostrar hasta 30 caracteres para un nombre de pista o nombre de artista, es necesario contar con la versión ID3TAG 1.x. Los otros caracteres que no sean mayúsculas ("A" a "Z"), minúsculas ("a" a "z"), números ("0" a "9") y el subrayado ("_") puede no aparecer.

Notas para la creación de sus propios CD-R o CD-RW con archivos MP3

- Para disfrutar del sonido de alta calidad, se recomienda convertir los archivos a MP3 con una frecuencia de muestreo de 44,1 kHz y una velocidad de bit fija de 128 kbps.
- NO memorice más de 512 archivos MP3 por disco.
- Tenga en cuenta que la unidad puede no reproducir pistas en el orden en el que se registraron en el disco.
- La unidad puede leer hasta 5 sesiones con un disco de múltiples sesiones.
- Para un formato que cumpla con ISO 9660, la máxima profundidad de carpetas agrupadas es de 8 niveles, incluyendo el directorio inicial (carpeta).

Sugerencias para identificar el orden de las pistas

- Incluya un número de dos o tres cifras al principio de cada nombre de álbum o pista. (por ejemplo "01", "02" ... o "001", "002", ...)
- Si utiliza los números con una anotación "1", "2", "3", ... "9", "10", "11", ..., la unidad reproduce inesperadamente en el orden de "1", "10", "11", ... "2", "20", "21", ... "3", "30", "31", etc.
- Se recomienda utilizar sólo las carpetas primarias (no cree carpetas secundarias dentro de una carpeta).
- Es necesario tener un programa capaz de escribir los archivos MP3 en orden numérico y alfabético si desea tenerlos en orden. Para más detalles sobre el uso del programa, consulte el manual de instrucciones de su programa.

AJUSTES DEL SONIDO

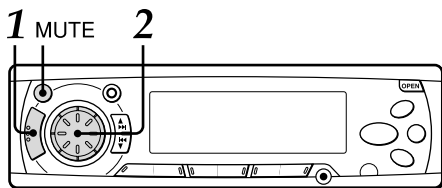

- 1 Presione **SELECT** repetidamente para seleccionar el modo que desea ajustar de entre: **BASS** (graves), **TRE** (agudos), **BAL** (balance), **FAD** (equilibrio) y **VOL** (volumen).

Cada vez que presione **SELECT**, aparece uno de los siguientes indicadores en un ciclo.



Si no sigue con el paso 2 antes de 5 segundos, se cancela el modo seleccionado, y la indicación vuelve al modo de fuente actual.

- 2 Gire el aro de avance lento para ajustar el nivel.

Ajuste cada modo consultando las indicaciones de control de audio en la pantalla.

	Sentido antihorario	Sentido horario
<i>BASS</i>	Disminuye el nivel de los graves	Aumenta el nivel de los graves
<i>TRE</i>	Disminuye el nivel de los agudos	Aumenta el nivel de los agudos
<i>BAL</i>	Disminuye el nivel del(os) altavoz(es) de la derecha	Disminuye el nivel del(os) altavoz(es) de la izquierda
<i>FAD</i>	Disminuye el nivel de los altavoces delanteros	Disminuye el nivel de los altavoces traseros
<i>VOL</i>	Disminuye el nivel del volumen	Aumenta el nivel del volumen

Si no se ha seleccionado ningún modo con el **SELECT**, sólo podrá ajustarse el nivel del volumen girando el aro de avance lento.

Botón MUTE

Presione este botón para bajar temporalmente el volumen. Presione nuevamente para volver al volumen original.

El indicador "MT" en la pantalla destella cuando se ha activado la función de silenciamiento.

H-BASS (graves altos)

Se puede disfrutar de una música con un sonido de graves fuertes.

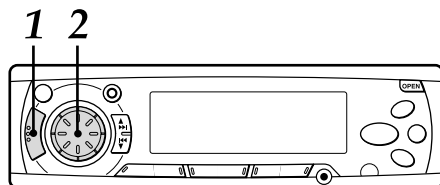

- 1 Presione **SELECT** repetidamente para seleccionar el modo **H-BASS** (graves altos).



- 2 Gire el aro de avance lento para seleccionar el nivel de sonido de graves.

El nivel de sonido de graves cambia en el siguiente orden.

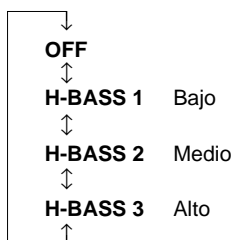

Cuando se activa **H-BASS**, se enciende el indicador "H-BASS".

AJUSTES DEL SONIDO

DSSA (Ajuste de etapa de sonido de conductor)

Se puede ajustar la posición de etapa de sonido y balance de tono que sea la mejor para determinado asiento.

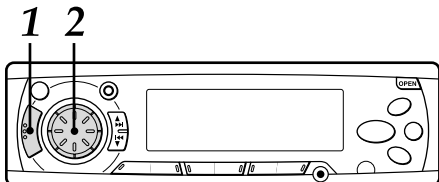

- 1 Presione **SELECT** repetidamente para seleccionar el modo DSSA (ajuste de etapa de sonido de conductor).



- 2 Gire el aro de avance lento para seleccionar la posición de la etapa de sonido.

La etapa de sonido cambia de la siguiente forma.

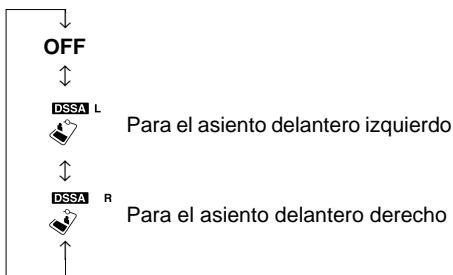

Nota

Cuando DSSA está activado, no pueden ajustarse los modos BAL (balance), FAD (equilibrio), BASS (graves) y TRE (agudos).

Ajustador de nivel de fuente

Puede ajustar el nivel de salida en cada modo para ecualizar el nivel de volumen.

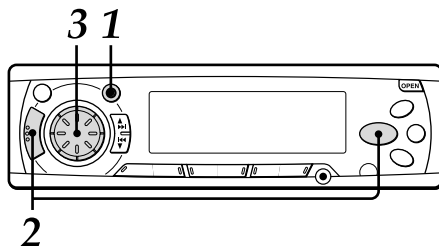

- 1 Presione **FUNCTION** repetidamente para seleccionar el modo deseado.
- 2 Presione **DISP** mientras presiona **SELECT**.

Aparece la indicación "LEVEL 0".

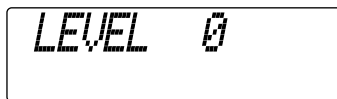

- 3 Gire el aro de avance lento para ajustar el nivel.

Gire en sentido horario para aumentar el nivel de salida.

Gire en sentido antihorario para disminuir el nivel de salida.

Si no utiliza el aro de avance lento antes de 5 segundos, se cancela esta función, y la indicación vuelve al modo de fuente actual.

Volviendo a los ajustes de fábrica

Los ajustes realizados de VOL, BASS, TRE, BAL, FAD, H-BASS, DSSA y el nivel de la fuente pueden volver a los ajustes de fábrica con una simple operación.

- 1 Con el aparato desconectado, mantenga presionado **DISP** durante más de 2 segundos.

Aparece la indicación "LEVEL --", y todos los ajustes de sonido vuelven a los ajustes de fábrica.

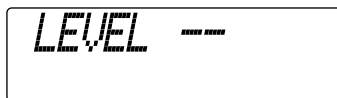

REPRODUCCION CON CAMBIADOR DE DISCOS COMPACTOS

Se pueden reproducir los discos compactos en este aparato cuando se conecta un cambiador de discos compactos opcional AIWA. Confirme que se han colocado discos en el magazín y que este está introducido en el cambiador de discos compactos conectado.

Para instalar el aparato, consulte el manual de instalación y conexiones que viene por separado.

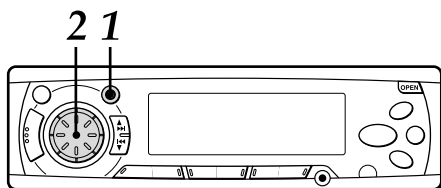

1 Presione FUNCTION repetidamente para seleccionar el modo de reproducción con cambiador de discos compactos para empezar la reproducción de disco compacto.

Aparecerán los números de disco y de la pista.

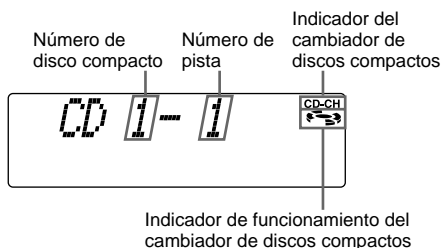

2 Ajuste el volumen con el aro de avance lento.

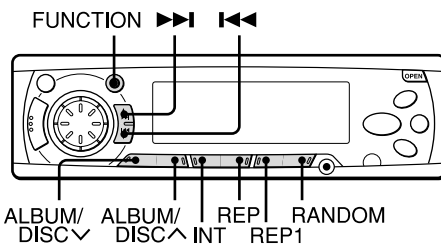

Para conmutar el modo

Para cambiar a otro modo, presione FUNCTION.

Para saltar pistas

Botones	Presione*	Mantenga presionado
▶▶	Salta a la siguiente pista	Avanza rápidamente Suelte para seguir reproduciendo
◀◀	Salta hacia atrás al principio de la pista actual o de una pista anterior.	Retrocede rápidamente Suelte para seguir reproduciendo

* Presione durante menos de 0,5 segundo.

Para reproducir otro disco compacto

Para empezar a reproducir el disco compacto anterior en el magazín de discos, presione ALBUM/DISC ∨.

Para empezar a reproducir el siguiente disco compacto, presione ALBUM/DISC ∧.
Aparece el número del disco.

Reproducción de inicios

Presione INT (aparece la indicación "SCAN"). Se reproducen en orden secuencial los primeros 10 segundos de cada pista de todos los discos compactos en el magazín de discos.
Para cancelar la reproducción de inicios, presione nuevamente INT.

Reproducción repetida

Para repetir la pista que se está escuchando, presione REP1 (aparece la indicación "REPEAT 1").
Para repetir el disco compacto que se está escuchando, presione REP (aparece la indicación "REPEAT").

Para cancelar ambos modos, presione nuevamente el mismo botón.

Reproducción aleatoria (sólo con el cambiador de discos compactos AIWA)

Presione RANDOM (aparece la indicación "RANDOM").
Se reproducen aleatoriamente todas las pistas del disco que se está escuchando.
Para cancelar la reproducción aleatoria, presione nuevamente RANDOM.

CONEXION DE UN TOCADISCOS PORTATIL DE CASETERO/ MINIDISCOS/MP3 U OTRO EQUIPO

Este aparato tiene una entrada a nivel de línea (AUX IN), que permite sonidos de alta calidad.

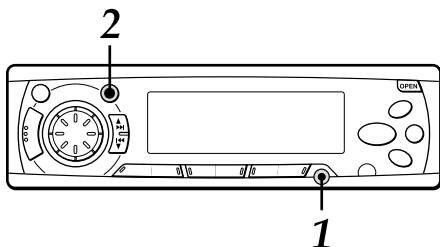

- 1 Conecte un tocadiscos portátil de casetero/minidiscos/MP3, etc. utilizando la toma AUX IN (diám. de 3,5 mm) de este aparato.
- 2 Presione FUNCTION repetidamente para seleccionar el modo AUX IN. Aparece la indicación "AUX IN".
- 3 Empiece a reproducir en el equipo conectado.

- Para más detalles sobre el tocadiscos portátil de casetero/minidiscos/MP3, etc. lea el manual de instrucciones de ese equipo.

AJUSTE DE LA ALARMA

El aparato está programada de fábrica para sonar cada vez que presione cualquier botón en el panel delantero excepto OPEN (no suena con el aro de avance lento). Puede silenciar esta alarma siguiendo el procedimiento siguiente.

1,3 2

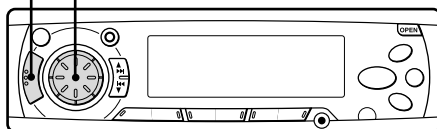

- 1 Con el aparato desconectado, mantenga presionado SELECT durante más de 2 segundos.
- 2 Gire el aro de avance lento para seleccionar "BEEP ON" o "BEEP OFF" (la conexión o desconexión).
- 3 Presione SELECT. Se desconecta el aparato.

AJUSTE DEL CONTROL DE CONTRASTE

Se puede cambiar el contraste de la pantalla.

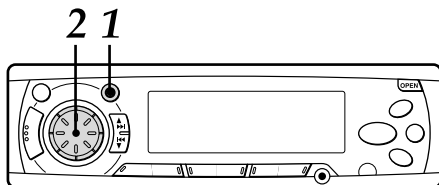

- 1 Con el aparato conectado, mantenga presionado FUNCTION durante más de 2 segundos. Aparece la indicación de contraste vigente.
- 2 Gire el aro de avance lento para seleccionar el contraste. Gire en sentido horario para aumentar el contraste. Gire en sentido antihorario para reducir el contraste.

CONTROL REMOTO INSTALADO EN EL VOLANTE DE DIRECCION

Precauciones

- Cuando el receptor infrarrojo en el aparato principal se expone a los rayos del sol directos, puede que no responda a las señales del control remoto.
- Mientras conduce, mantenga sus ojos sobre el camino cuando manipule el control remoto. NUNCA opere el control remoto durante un viraje.
- NO instale el control remoto en un lugar en donde pueda perjudicar la función de un equipo de seguridad, como por ejemplo el colchón de aire.
- Asegúrese de instalar el control remoto en un lugar seguro en el volante de dirección. Una instalación inestable puede interferir con la operación del coche.
- NO instale el control remoto en un lugar en donde pueda interferir con la visión del panel de instrumentos.
- Asegúrese de instalar el control remoto al lado del volante de dirección cerca del aparato principal. Si instala el control remoto en el lado opuesto al aparato principal, la señal infrarroja puede no llegar al receptor del aparato principal, anulando la función del remoto.

- Pueden haber casos en donde la señal infrarroja no llega al receptor infrarrojo en el aparato principal, dependiendo de la ubicación de la instalación.
- NO instale el control remoto hacia el lado exterior del volante de dirección. Si lo instala, puede obstruir el volante de dirección y ocasionar un accidente de tráfico. Asegúrese de instalar el control remoto en el lado interior del volante de dirección.

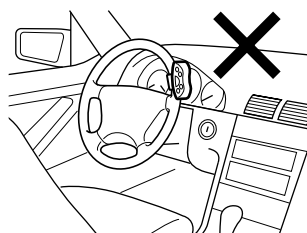
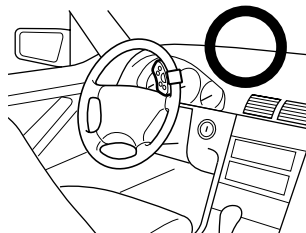

PRECAUCION

Las modificaciones o ajustes de este producto, que no sean aprobados expresamente por el fabricante, pueden anular los derechos o autoridad del usuario para manejar este producto.

Juego de instalación suministrado

Las letras a continuación corresponden a las de las instrucciones. Utilice sólo las partes suministradas para la instalación segura y firme.

a Tornillo Allen M3 × 4 (1 c/u)



c Amortiguadores (2 c/u)

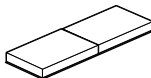

e Sujetador de cinturón interior (1 c/u)

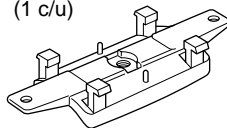

b Llave Allen (1 c/u)

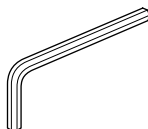

d Cinturón (1 c/u)

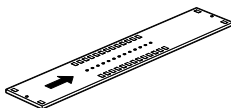

f Sujetador de cinturón exterior (1 c/u)

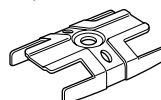

continuación

CONTROL REMOTO INSTALADO EN EL VOLANTE DE DIRECCION

Ajuste del control remoto

Colocación de la pila

- 1 Saque el portapilas tomando por la garra **B** mientras presiona la ranura **A** hacia la derecha para sacar la pila de litio.

Control remoto instalado en el volante de dirección

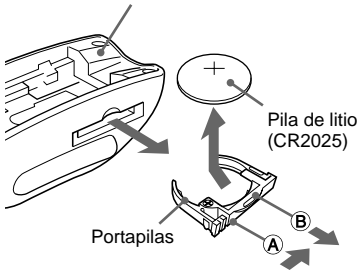

- 2 Instale una nueva pila de litio con el lado + hacia arriba en el portapilas.

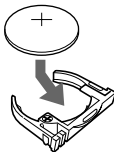

- 3 Introduzca el portapilas en el control remoto hasta escuchar un chasquido.

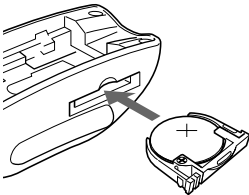

PRECAUCION

- Mantenga la pila de litio fuera del alcance de los niños. Si la tragase, consulte con un médico inmediatamente.
- Para evitar un cortocircuito, no apriete la pila con pinzas, etc.

Instalación del control remoto

Instalación en un coche con volante a la izquierda

- 1 Coloque el cinturón **d** en el sujetador de cinturón interior **e**.

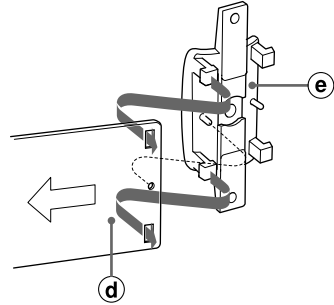

Nota

Si el sujetador de cinturón interior **e** no se puede instalar en el volante de dirección, instale un amortiguador **C** en el sujetador de cinturón tal como se ve en la figura.

Volante de dirección grande

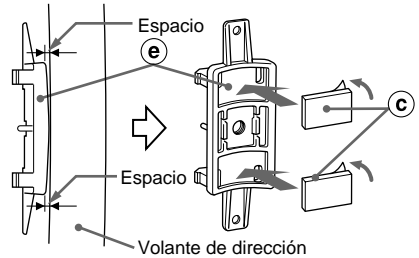

Volante de dirección chico

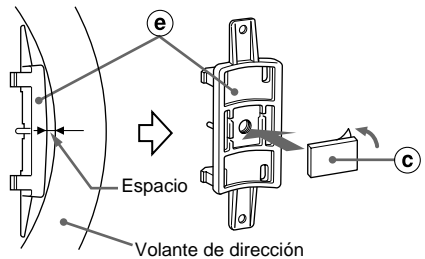

- 2 Enrolle el cinturón **d** alrededor del volante y ajuste las garras del sujetador en los orificios del cinturón para asegurar el sujetador. El sobrante debe cortarse, como se ve en la figura.

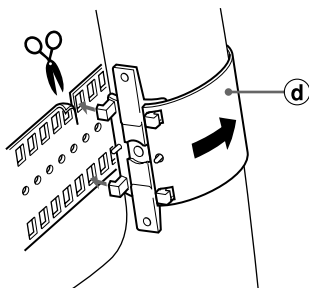

- 3 Instale el sujetador de cinturón exterior **f** firmemente al sujetador de cinturón interior.

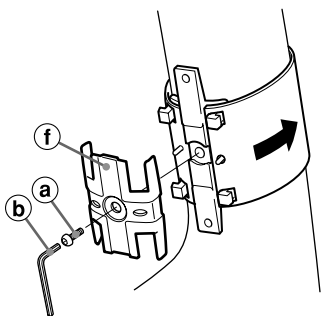

- 4 Instale el control remoto al sujetador de cinturón. Alinee las garras del sujetador de cinturón interior con las ranuras del control remoto, y deslice el control remoto mientras presiona el aparato hacia el sujetador para fijarlo. Puede deslizar el aparato hacia uno de los lados según la ubicación de la instalación.

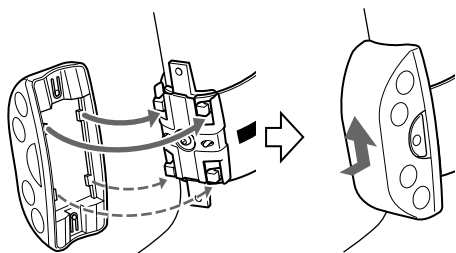
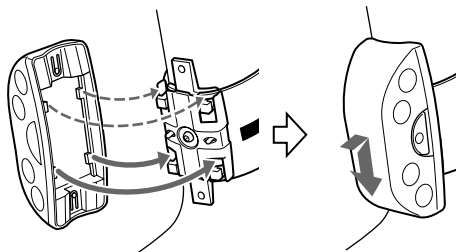

Nota

Cuando instale el control remoto en un coche con el volante a la izquierda, asegúrese de instalarlo en el lado interior a la derecha del volante. En un coche con volante a la derecha, instale en el lado izquierdo.

CONTROL REMOTO INSTALADO EN EL VOLANTE DE DIRECCION

Botones de control remoto

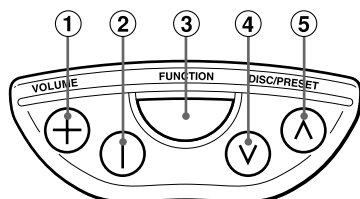

① Botón VOLUME +

Para subir el volumen.

② Botón VOLUME -

Para bajar el volumen.

③ Botón FUNCTION

Para seleccionar el modo de radio, reproducción de disco compacto, reproducción con cambiador de discos compactos o AUX IN.

④ Botón DISC/PRESET ∇

Disco compacto:

Presione y suelte para saltar hacia atrás al principio de la pista actual.

Presione nuevamente para saltar hacia atrás a la pista anterior.

MP3:

Presione y suelte para volver atrás al principio de la pista actual o de la pista anterior.

Mantenga presionado para saltar al álbum anterior.

Cambiador de discos compactos:

Presione y suelte para volver atrás al principio de la pista actual o de la pista anterior.

Mantenga presionado para cambiar al disco compacto anterior.

Radio:

Cada vez que presiona el botón, sintoniza la estación programada siguiente, en orden descendiente.

⑤ Botón DISC/PRESET ▲

Disco compacto:

Presione y suelte para saltar hacia la pista siguiente.

MP3:

Presione y suelte para saltar hacia la pista siguiente.

Mantenga presionado para saltar al siguiente álbum.

Cambiador de discos compactos:

Presione y suelte para saltar hacia la pista siguiente.

Mantenga presionado para cambiar al siguiente disco compacto.

Radio:

Cada vez que presiona el botón, sintoniza la estación programada siguiente, en orden ascendente.

LOCALIZACION DE AVERIAS

Códigos de error

En los siguientes casos aparece la correspondiente indicación de código de error. Siga las sugerencias que se dan a continuación para solucionar el problema. Si la indicación de código de error no se apaga, consulte con un centro de servicio AIWA.

ERROR01 El magazín de discos no está bien colocado en el cambiador de discos compactos. Vuelva a colocar el magazín. Consulte el manual de instrucciones del cambiador de discos compactos.

ERROR02 No hay discos compactos en el magazín de discos. Coloque los discos compactos correctamente. Consulte el manual de instrucciones del cambiador de discos compactos.

ERROR03 Error de enfoque. Verifique que los discos están bien colocados en el magazín de discos (con el lado correcto arriba, etc.).

ERROR04 Problema en el cambiador de discos compactos. Reinicialice el aparato presionando el botón de reposición. Si no se soluciona el problema, consulte con un centro de servicio AIWA.

ERROR05 El cambiador de discos compactos está muy caliente. Espere a que el cambiador se enfríe estacionando el vehículo en un lugar a la sombra.

Botón de reposición

El botón de reposición se encuentra detrás del panel delantero. Presiónelo cuando este aparato o el cambiador de discos compactos (si está conectado) no funcione adecuadamente. Presione este botón introduciendo la punta de un objeto puntiagudo, por ejemplo un lápiz o escarbadientes. Recuerde que el contenido de la memoria se borrará cuando presione este botón.

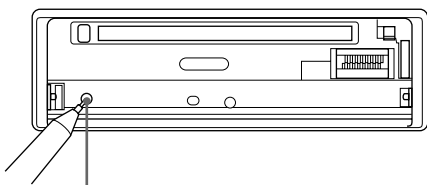

Botón de reposición

MANTENIMIENTO

Limpieza del panel delantero

Cuando el panel delantero está sucio, limpie la superficie del panel con un paño suave y seco.

Limpieza del conector

El conector en el lado trasero del panel delantero debe limpiarse ocasionalmente. Limpie la superficie del conector con un algodón ligeramente empapado en alcohol.

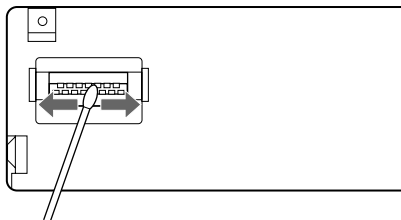

Si la pantalla aparece distorsionada, se recomienda limpiar el conector.

ESPECIFICACIONES

SECCION DE LA RADIO (FM)

Gama de frecuencias: 87,5 MHz – 108 MHz
(intervalo de 100 kHz)*
87,5 MHz – 108 MHz
(intervalos de 50 kHz)*

Sensibilidad aceptable:
12,7 dBf

Sensibilidad de silenciamiento de 50 dB:
17,2 dBf

Rechazo de IF: 80 dB

Respuesta de frecuencia:
30 Hz – 15.000 Hz

Relación de señal/ruido:
63 dB

Separación estéreo: 35 dB a 1 kHz

Selección de canal alternativo:
70 dB

Relación de captura: 3 dB

(AM)

Gama de frecuencias: 530 kHz – 1.710 kHz
(intervalos de 10 kHz)*
531 kHz – 1.602 kHz
(intervalo de 9 kHz)*

Sensibilidad aceptable:
30 μ V (30 dB)

9k 10k

* **Ajuste el aumento de frecuencia para su área utilizando el botón en la parte inferior del aparato.**

(El botón se ajusta en fábrica a la posición 10k [para los EE.UU])

SECCION DE DISCO COMPACTO

Respuesta de frecuencia:
17 Hz – 20 kHz +0/-3 dB

Gama dinámica: Más de 80 dB

Separación de canales:
Más de 65 dB

Relación de señal/ruido:
Más de 85 dB

Ubicación y trémolo: Insignificante

Decodificación de MP3:
MPEG 1 Capa de audio 3

SECCION DE AUDIO

Máxima potencia de salida:
45 W \times 4 canales

Entrada de AUX IN

Sensibilidad de entrada (impedancia de carga)
AUX IN: 300 mV (10 k Ω)

GENERALIDADES

Tensión de suministro de corriente:
14,4 V (11 a 16 V admisible),
CC, tierra negativa

Impedancia de carga: 4 Ω

Control de tono: Graves \pm 10 dB a 100 Hz
Agudos \pm 10 dB a 10 kHz

Tensión de salida de pre-amplificación (impedancia de carga):
2,2 V (10 k Ω)

Tamaño de instalación:
182 (An.) \times 53 (Al.) \times
155 (Prof.) mm

Accesorio suministrado:
Caja de transporte (1)

CONTROL REMOTO INSTALADO EN EL VOLANTE DE DIRECCION

Tamaño: aprox. 67 (An.) \times 26 (Al.) \times
27 (Prof.) mm
(excluyendo el sujetador)

Peso: aprox. 38 g
(incluyendo el sujetador, pila)

Accesorio suministrado:
Juego para instalación (1 juego)
Pila de litio (1)

Las especificaciones y aspecto exterior están sujetos a cambios sin previo aviso.

Bienvenue

Nous vous remercions d'avoir porté votre choix sur ce produit AIWA. Pour optimiser ses performances, veuillez lire attentivement ce mode d'emploi.

Outre ce mode d'emploi, veuillez également vous reporter aux manuels d'installation et de connexion séparés.

PRECAUTIONS

- Cet appareil est conçu pour fonctionner uniquement dans un système électrique à masse négative CC de 12 volts.
- Pour éviter tout court-circuit, déconnecter le terminal négatif de la batterie auto jusqu'à ce que l'appareil soit monté et entièrement raccordé.
- Au remplacement du fusible, bien utiliser un fusible de même ampérage. L'emploi d'un fusible à ampérage supérieur risque de sérieusement endommager l'appareil.
- NE PAS essayer de démonter cet appareil. Les rayons laser de la tête de lecture optique sont dangereux pour les yeux.
- Veiller à ce qu'aucune épingle ou autre objet extérieur ne pénètre dans l'appareil; cela pourrait donner lieu à un mauvais fonctionnement, ou à un risque tel que décharge électrique ou exposition aux rayons laser.
- Si la voiture est restée garée en plein soleil, ce qui s'est traduit par une augmentation considérable de la température à l'intérieur, laisser l'appareil refroidir avant de l'utiliser.
- Maintenir le volume à un niveau permettant d'entendre les avertissements sonores (klaxons, sirènes etc.).

Remarques sur les CD

- Un CD défectueux ou sale inséré dans l'appareil peut provoquer des coupures de son pendant la lecture.
- Saisir les CD par leurs bords extérieur et intérieur.



- NE PAS toucher la surface sans étiquette d'un CD.
- NE PAS coller d'autocollant ou d'étiquette sur les faces du disque (face avec ou sans étiquette).



- NE PAS exposer le CD en plein soleil ou à une chaleur excessive.



- Nettoyer le CD avant la lecture. L'essuyer du centre vers la périphérie avec un chiffon de nettoyage.



- NE JAMAIS utiliser de solvant, tel que benzine ou alcool, pour nettoyer un CD.
- Les CD plus petits (8 cm) ne peuvent pas être lus sur cet appareil. Et ne pas utiliser d'adaptateur, car cela pourrait provoquer un mauvais fonctionnement. NE JAMAIS insérer de CD de 8 cm, ni son adaptateur. Ils pourraient ne pas être éjectés.
- NE PAS utiliser de CD de forme irrégulière (exemple: en coeur, octogonal). Cela pourrait donner lieu à un mauvais fonctionnement. NE JAMAIS insérer de CD de forme irrégulière. Il pourrait ne pas être éjecté.

ATTENTION

Les modifications ou ajustements à ce produit, non expressément approuvés par le fabricant, peuvent annuler le droit ou l'autorité de l'utilisateur à faire fonctionner ce produit.

TABLE DES MATIERES

ORGANES ET COMMANDES	3
RETRAIT ET FIXATION DU PANNEAU AVANT	4
REGLAGE DE L'HEURE	5
FONCTIONNEMENT DE LA RADIO	5
PREREGLAGE DE STATIONS	6
FONCTION MES INFORMATIONS	8
LECTURE DE CD	10
LECTURE MP3	11
AJUSTEMENTS DU SON	14
LECTURE DU CHANGEUR DE CD	16
RACCORDEMENT D'UN LECTEUR DE CASSETTE/MD/MP3 PORTABLE OU D'UN AUTRE EQUIPEMENT	17
REGLAGE DE LA TONALITE BIP	17
REGLAGE DE LA COMMANDE DE CONTRASTE	17
TELECOMMANDE MONTEE SUR LE VOLANT	18
DEPANNAGE	22
ENTRETIEN	22
SPECIFICATIONS	Couverture dos

Mode DEMO (démonstration)

Cet appareil est doté d'un mode d'affichage (mode DEMO) spécial qui fait une démonstration des modes d'exploitation de l'appareil. Il commute automatiquement au mode DEMO s'il est mis sous tension et laissé tel quel 5 secondes après la fin de toutes les connexions.

Pour annuler le mode DEMO

En mode DEMO, presser et maintenir enfoncé DISP plus de 2 secondes.

Pour revenir en mode DEMO, presser et maintenir enfoncé une seconde fois DISP plus de 2 secondes.

Avant le fonctionnement

Les disques portant le logo à droite sont lisibles sur cet appareil.

Cet appareil peut aussi lire des CD-R ou CD-RW contenant des morceaux audio ou des fichiers MP3.



Remarques

- Selon l'état de l'équipement d'enregistrement ou du disque CD-R/RW lui-même, certains CD-R/RW sont illisibles sur cet appareil.
- L'appareil ne peut pas lire des disques CD-R/RW ne contenant pas de données ou des données formatées de type différent de MP3.

Voir la page 11 pour les détails sur MP3.

ORGANES ET COMMANDES

Panneau avant

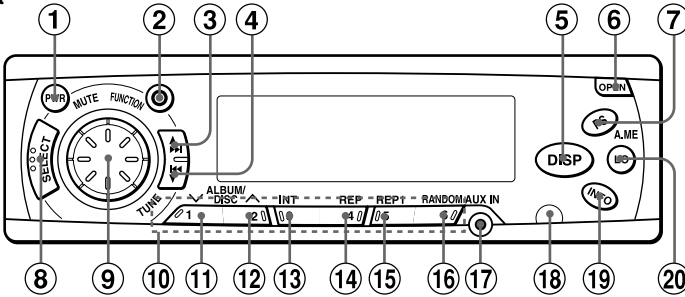

Fenêtre d'affichage

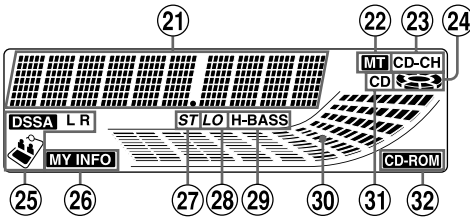

Panneau arrière

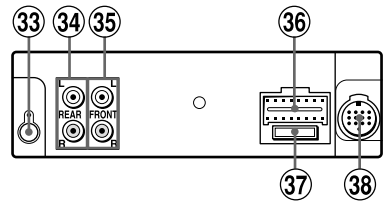

Panneau avant

- ① Touche PWR (mise sous/hors tension)/MUTE (assourdissement)
- ② Touche FUNCTION (fonction)
- ③ Touche TUNE ▲/▶▶ (saut en avant)
- ④ Touche TUNE ▼/◀◀ (saut en arrière)
- ⑤ Touche DISP (affichage)
- ⑥ Touche OPEN (ouvrir)
- ⑦ Touche A.ME (mémoire automatique)/PS (balayage de présélection)
- ⑧ Touche SELECT (sélection)
- ⑨ Bague Jog
- ⑩ Touches de stations présélectionnées (1 – 6)
- ⑪ Touche ALBUM/DISC ▼*
- ⑫ Touche ALBUM/DISC ▲*
- ⑬ Touche INT (intro)
- ⑭ Touche REP (répétition)*
- ⑮ Touche REP1 (répétition 1)
- ⑯ Touche RANDOM (aléatoire)
- ⑰ Prise AUX IN (dia. 3,5 mm)
- ⑱ Détecteur pour la télécommande
- ⑲ Touche INFO (mes informations)
- ⑳ Touche LO (local)

Fenêtre d'affichage

- ⑳ Section d'affichage principale
- ㉑ Indicateur MT (assourdissement)
- ㉒ Indicateur CD-CH (changeur de CD)
- ㉓ Indicateur de fonctionnement CD
- ㉔ Indicateur DSSA (ajustement de l'étage audio par le conducteur)
- ㉕ Indicateur MY INFO (mes informations)
- ㉖ Indicateur ST (stéréo)
- ㉗ Indicateur LO (local)
- ㉘ Indicateur H-BASS (High BASS)
- ㉙ Indicateur de niveau
- ㉚ Indicateur CD
- ㉛ Indicateur CD-ROM

Panneau arrière

- ㉜ Prise d'antenne
- ㉝ Prises de sortie de préampli REAR
- ㉞ Prises de sortie de préampli FRONT
- ㉟ Connecteur d'alimentation/enceintes
- ㊱ Fusible
- ㊲ Connecteur de changeur de CD

* Utilisable seulement pendant la lecture MP3 ou quand un changeur de CD en option est raccordé.

RETRAIT ET FIXATION DU PANNEAU AVANT

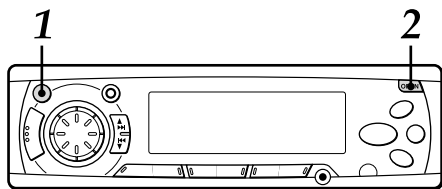

Il est possible de détacher le panneau avant de l'appareil et de l'emporter quand on laisse la voiture sans surveillance.

Utiliser le sac de transport fourni pour transporter le panneau avant hors de la voiture.

- 1 Presser et maintenir enfoncé PWR plus de 2 secondes pour mettre l'appareil hors tension.
- 2 Presser OPEN pour ouvrir le panneau avant et le retirer comme indiqué sur l'illustration ① – ③.

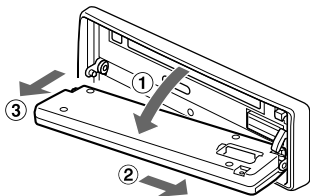

Remarques

- Si le panneau avant est laissé ouvert, ne rien poser dessus.
- Si le panneau avant est transporté dans le sac de transport, ne pas le laisser tomber, ni appliquer de chocs mécaniques dessus, et ne jamais le laisser se mouiller.

Fixation du panneau avant

- 1 Ajuster le côté inférieur du panneau avant sur ses chevilles de charnière comme indiqué sur l'illustration ① – ②.

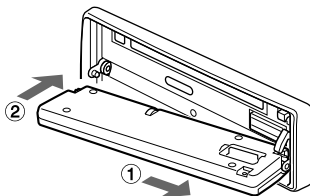

- 2 Fermer le panneau avant.

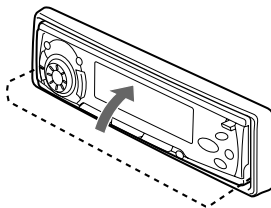

Remarques

- Eviter de presser OPEN par mégarde en poussant le panneau avant pour l'immobiliser dans la procédure ci-dessus.
- NE toucher PAS le connecteur au dos du panneau avant, car cela pourrait contaminer le connecteur et causer une mauvaise connexion, qui se traduira par un mauvais fonctionnement.

Témoin de sécurité

Quand le panneau avant est retiré, une DEL-témoin est visible sur l'avant de l'appareil. Prévue pour décourager les voleurs, elle clignote tant que le panneau avant est détaché. Cet appareil n'étant équipé d'aucun autre système de sécurité, tel qu'alarme de sécurité, il y a donc des limites à son efficacité.

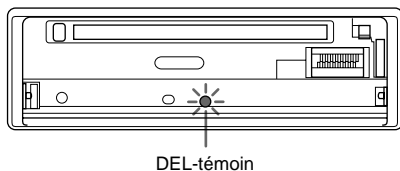

REGLAGE DE L'HEURE

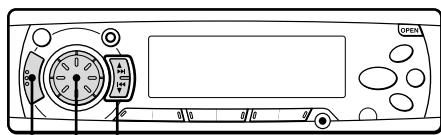

1,3 2

Pour mettre l'appareil sous tension

L'appareil peut être mis sous tension en pressant n'importe quelle touche du panneau avant, sauf OPEN et la bague Jog.

- 1 L'appareil sous tension, presser et maintenir enfoncé **SELECT** plus de 2 secondes jusqu'à ce que l'indication de l'horloge s'affiche.



- 2 Presser **TUNE ▲**, puis tourner la bague Jog pour régler les heures.

Presser **TUNE ▼**, puis tourner la bague Jog pour régler les minutes.

Tourner la bague Jog dans le sens horaire pour avancer.

Tourner-la dans le sens anti-horaire pour reculer.

- 3 Presser **SELECT**.

L'horloge commence à avancer à partir de 0.

Affichage de l'horloge quand l'appareil est sous tension

Presser **DISP**. Presser de manière répétée pour revenir à l'affichage précédent.

FONCTIONNEMENT DE LA RADIO

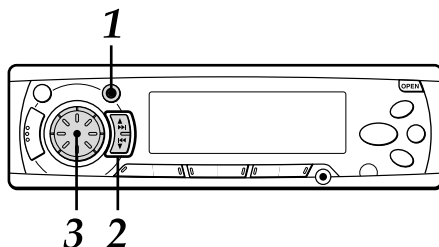

- 1 Presser plusieurs fois **FUNCTION** pour sélectionner une bande parmi **F1 (FM1)**, **F2 (FM2)**, **F3 (FM3)**, **A1 (AM1)** et **A2 (AM2)**.

Les indicateurs de bande apparaissent cycliquement dans cet ordre.

- F1, F2 et F3 ont la même gamme de fréquences.
- A1 et A2 ont la même gamme de fréquences.

Indicateur de bande Indication de fréquence



- 2 Presser (plus de 2 secondes) **TUNE ▲** ou **TUNE ▼** pour accorder la station souhaitée.

L'appareil commence le balayage et accorde automatiquement une station (recherche d'accord).

Presser **TUNE ▲** pour augmenter ou **TUNE ▼** pour diminuer la fréquence.

Presser à nouveau la touche pour annuler la recherche d'accord.

Répéter la procédure jusqu'à l'accord de la station souhaitée.

Remarque

Si vous pressez (moins de 0,5 seconde) **TUNE ▲** ou **TUNE ▼**, la fréquence augmente ou diminue pas à pas.

- 3 Ajuster le volume avec la bague Jog.

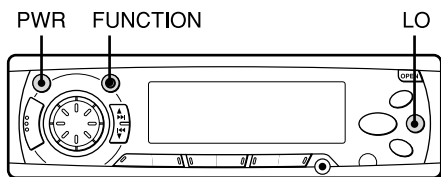

Mise hors tension de l'appareil

Presser et maintenir enfoncé PWR plus de 2 secondes. Si la touche est pressée moins de 2 secondes, elle opérera comme MUTE.

Remarque

Cet appareil se met sous tension dans le dernier mode sélectionné avant la mise hors tension.

Touche LO (local/DX)

Vous pouvez utiliser le mode Local pour accorder seulement des stations puissantes pendant la recherche d'accord. En mode Radio, appuyez sur LO pour sélectionner le mode Local. L'indicateur "LO" s'allume.

- Appuyez sur LO pour annuler le mode Local et commuter au mode DX (distance).
- L'indicateur "ST" (stéréo) s'allume quand la station accordée diffuse en stéréo et que la réception est bonne.

Touche FUNCTION (fonction)

A chaque pression de FUNCTION, l'appareil commute à l'un des modes suivants, en ordre cyclique.

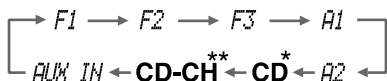

* Mode Lecture de CD (disponible quand un CD est inséré dans le lecteur)

** Mode Lecture de changeur de CD (disponible quand le changeur de CD en option est raccordé)

PREREGLAGE DE STATIONS

Préréglage automatique de stations (mémoire automatique)

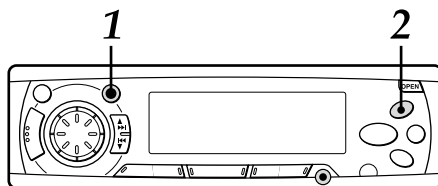

- 1 Presser plusieurs fois FUNCTION pour sélectionner la bande souhaitée parmi F1 (FM1), F2 (FM2), F3 (FM3), A1 (AM1) et A2 (AM2).

F1-105.1

- 2 Presser et maintenir enfoncé A.ME/PS plus de 2 secondes pour activer la fonction de préréglage automatique.

Les 6 stations les plus puissantes trouvées seront sauvegardées en mémoire sur les touches 1 à 6 de stations préréglées dans l'ordre de puissance de leur signal. L'indication "A MEM" apparaît quand l'appareil est en ce mode.

Utiliser cette fonction pour préréglé automatiquement jusqu'à 6 stations pour chacune des bandes F1, F2, F3, A1 et A2 (jusqu'à un total de 30 stations).

- Quand la mémorisation automatique est terminée, les stations préréglées sont chacune accordées dans l'ordre 5 secondes.
- Presser à nouveau A.ME/PS pour arrêter l'opération de mémorisation automatique.

continue

PREREGLAGE DE STATIONS

Contrôle des stations préréglées (balayage de préréglage)

- Si vous souhaitez contrôler les stations préréglées, presser A.ME/PS moins de 2 secondes. Les stations préréglées mémorisées seront accordées dans l'ordre pendant 5 secondes chacune.
- Pour arrêter cette fonction, presser à nouveau A.ME/PS ou sur une des touches 1 à 6 de stations préréglées.

Préréglage manuel de stations

Vous pouvez prérégler manuellement des stations qui n'ont pas été sélectionnées par mémorisation automatique.

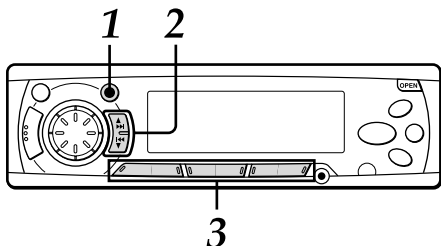

- 1 Presser plusieurs fois sur FUNCTION pour sélectionner la bande souhaitée parmi F1 (FM1), F2 (FM2), F3 (FM3), A1 (AM1) et A2 (AM2).**
- 2 Accorder la station que vous souhaitez prérégler avec TUNE ▲ ou TUNE ▼.**
- 3 Presser et maintenir enfoncé une des touches 1 à 6 de stations préréglées environ 2 secondes.**

L'appareil émet une tonalité bip pendant la mémorisation de la station sélectionnée. Le numéro de la station préréglée apparaît à droite de l'indication de fréquence.

Numéro de station préréglée

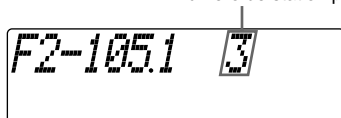

Répéter ces procédures pour préréglé jusqu'à 6 stations pour chacune des bandes F1, F2, F3, A1 et A2.

- Si vous préréglé une station sur une touche de station préréglé sur laquelle une autre station de la même bande est déjà préréglé, la station antérieurement préréglé sera effacé.

Accord d'une station préréglé

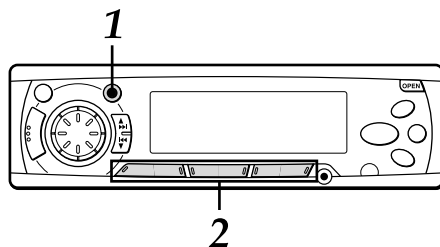

- 1 Presser plusieurs fois FUNCTION pour sélectionner la bande souhaité parmi F1 (FM1), F2 (FM2), F3 (FM3), A1 (AM1) et A2 (AM2).**
- 2 Presser la touche de station préréglé souhaité.**

Le numéro de la station préréglé apparaît à droite de l'indication de fréquence.

Contrôle actif de la réception d'accord (ATRC)

Cet appareil supprime automatiquement le bruit FM dû à la variation de la puissance du signal résultant du déplacement de la voiture.

- Le circuit de mélange automatique intégré mélange les signaux des canaux droit et gauche selon la puissance de réception. Le circuit passe-bas s'active simultanément pour maintenir la qualité du son.
- Si la réception faiblit encore, l'appareil commute automatiquement au mode Monaural pour réduire le bruit.

FONCTION MES INFORMATIONS

La radio peut être activée par minuterie pour un maximum de deux programmes radio quotidiens. L'appareil se met automatiquement sous et hors tension en mode radio aux heures d'allumage et d'extinction préréglées.

Réglage de la minuterie

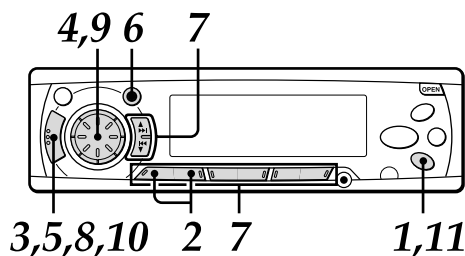

- 1** L'appareil hors tension, presser et maintenir enfoncé INFO pendant plus de 2 secondes.
L'indication "PROGRAM1" ou "PROGRAM2" clignote dans la fenêtre d'affichage.



Le numéro pour lequel aucun programme n'est préréglé clignote.

- 2** Presser la touche 1 ou 2 de préréglage de station pour sélectionner le programme 1 ou 2.



- 3** Presser SELECT.
L'indication "ON TIME" clignote.
Presser une seconde fois SELECT.
L'indication de la minuterie clignote.



- 4** Régler l'heure souhaitée pour l'allumage de l'appareil en mode radio.
Presser TUNE ▲, puis tourner la bague Jog pour régler les heures.
Presser TUNE ▼, puis tourner la bague Jog pour régler les minutes.
- 5** Presser SELECT.
L'indication "BAND SEL" clignote.
Presser une seconde fois SELECT.
L'indication radio clignote.

Indication de bande Indication de fréquence



- 6** Presser plusieurs fois FUNCTION pour sélectionner la bande.
- 7** Accorder la station qu'on souhaite préréglé avec TUNE ▲ ou TUNE ▼, ou une des touches de préréglage de station 1 à 6.
- 8** Presser SELECT.
L'indication "OFF TIME" clignote.
Presser une seconde fois SELECT.
L'indication de minuterie clignote.

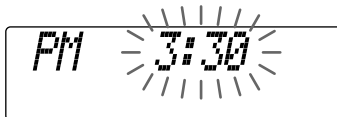

- 9** Régler l'heure souhaitée pour l'extinction de l'appareil.
Presser TUNE ▲, puis tourner la bague Jog pour régler les heures.
Presser TUNE ▼, puis tourner la bague Jog pour régler les minutes.
- 10** Presser SELECT.
L'indication de l'horloge apparaît.
- 11** Presser INFO.
Le réglage effectué est sauvegardé en mémoire, et l'appareil s'éteint.

- Pour préréglé un autre programme, répéter toutes les étapes depuis l'étape 1.
- Pour annuler un réglage de minuterie en cours, presser et maintenir enfoncé PWR plus de 2 secondes.

continue

FNCTION MES INFORMATIONS

Activation de la minuterie

La minuterie peut être activée pour le programme 1 et/ou le programme 2.

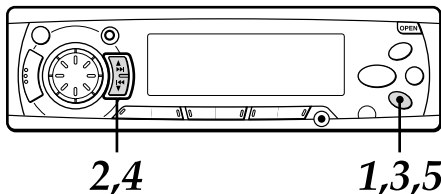

1 L'appareil sous tension, appuyer sur INFO.

L'indication "PRG1 ON" ou PRG1 OFF" (le réglage actuel pour le programme 1) apparaît.

2 Presser plusieurs fois TUNE ▲ ou TUNE ▼ jusqu'à ce que l'indication "PRG1 ON" clignote.

3 Presser INFO.

L'indication "PRG2 ON" ou PRG2 OFF" (le réglage actuel pour le programme 2) apparaît.

4 Presser plusieurs fois TUNE ▲ ou TUNE ▼ jusqu'à ce que l'indication "PRG2 ON" clignote.

5 Presser INFO pour activer la minuterie.
L'indicateur "MY INFO" s'allume.

Si l'on ne passe pas à l'étape suivante dans les 5 secondes dans les étapes 1 – 4, l'affichage revient à l'indication de la source actuelle.

Pour annuler la minuterie

Pour annuler le programme 1, appuyez sur INFO, puis plusieurs fois sur TUNE ▲ ou TUNE ▼ jusqu'à ce que l'indication "PRG1 OFF" clignote à l'étape 2.

Pour annuler le programme 2, appuyez sur INFO, puis plusieurs fois sur TUNE ▲ ou TUNE ▼ jusqu'à ce que l'indication "PRG2 OFF" clignote à l'étape 4.

Remarques

- Si l'on prérègle deux programmes, vérifier qu'ils ne se chevauchent pas.
- Même si l'appareil est en un mode autre que radio, l'appareil commutera au mode radio et accordera automatiquement le programme de radio préréglé à l'heure préréglée. A la fin du programme, l'appareil revient automatiquement au mode précédent.
- Quand cette fonction est activée, TUNE ▲/▼, A.ME/PS, LO, INFO et les touches numérotées de préréglage sont inutilisables pour l'accord des stations.
- Même si l'appareil est éteint ou allumé, ou que le panneau avant est détaché ou fixé, cette fonction est active jusqu'à l'heure d'extinction.
- Même si pendant l'écoute d'un programme radio avec cette fonction, la pression de FUNCTION commute l'appareil à un autre mode. En cas de changement de mode avec FUNCTION, l'appareil ne s'éteindra à l'heure d'extinction de la minuterie.

LECTURE DE CD

Vous pouvez lire un CD, CD-R ou CD-RW en procédant comme suit.

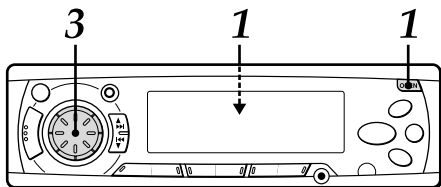

- 1 Presser OPEN pour ouvrir le panneau avant, puis insérer un CD, le côté portant l'étiquette dirigé vers le haut, pour démarrer la lecture de CD.**

Touche ▲ (éjection)

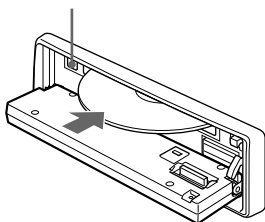

- 2 Fermer le panneau avant.**
Le numéro de piste et le temps de lecture écoulé s'afficheront.

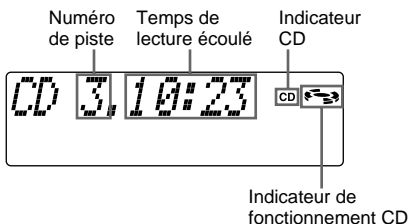

- 3 Ajuster le volume avec la bague Jog.**

Remarques

- Si un CD est déjà inséré, presser plusieurs fois FUNCTION pour sélectionner le mode Lecture de CD pour démarrer la lecture du CD.
- Ne pas oublier de fermer le panneau avant après l'insertion ou l'éjection d'un CD.

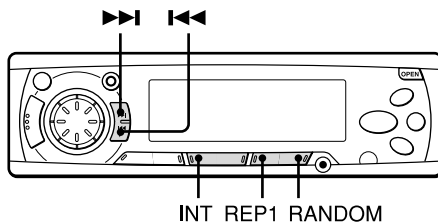

Opérations des touches en mode Lecture de CD

Presser	Pour
▲	Ejecter un CD.
▶▶	Sauter à la piste suivante avec une brève pression (moins de 0,5 seconde). Chaque pression supplémentaire fait sauter en avant d'une piste en plus. Pour la recherche en avant rapide, maintenir ▶▶ pressé jusqu'à la fin de la lecture de la partie souhaitée, puis relâcher.
◀◀	Redémarrer la piste en cours de lecture avec une brève pression (moins de 0,5 seconde). Chaque pression supplémentaire fait sauter en arrière d'une piste en plus. Pour la recherche en arrière rapide, maintenir ◀◀ pressé jusqu'à la fin de la lecture de la partie souhaitée, puis relâcher.

Commutation du mode

Quand l'appareil est dans un mode autre que lecture de CD, l'insertion d'un CD commute automatiquement au mode lecture de CD.

Remarques

- Les petits CD de 8 cm ne sont pas lisibles sur cet appareil. Et n'utilisez pas d'adaptateur, car il pourrait provoquer un mauvais fonctionnement.
- A l'insertion d'un CD, la lecture de CD démarre à partir de la première piste. Dans les autres cas (lors de la commutation à partir de la radio ou en mettant l'appareil sous tension), la lecture de CD démarre à partir du point du CD où elle a été précédemment arrêtée.
- A l'insertion d'un CD-R/CD-RW, le démarrage de la lecture exige plus de temps.
- Un CD-R/CD-RW ne peut pas être lu s'il ne contient pas de données ou des données de format incorrect, etc. Dans ces cas, l'indication "CANCEL TO EJECT KEY" apparaît.

continue

LECTURE DE CD

LECTURE D'INTRO

Presser INT pendant la lecture d'un CD. L'indication "SCAN" clignote, et les 10 premières secondes de toutes les pistes du CD sont lues dans l'ordre.

Presser à nouveau INT en arrivant à la piste recherchée.

L'appareil revient en lecture de CD normale.

LECTURE RÉPÉTÉE

Presser REP1 pendant la lecture d'un CD. L'indication "REPEAT 1" s'allume, et la piste actuellement sélectionnée est lue de manière répétée.

Presser à nouveau REP1 pour annuler la lecture répétée.

Remarque

Si la lecture répétée n'est pas activée, toutes les pistes du CD sont lues de manière répétée.

LECTURE ALÉATOIRE

Presser RANDOM pendant la lecture d'un CD. L'indication "RANDOM" s'allume, et les pistes du CD sont lues dans un ordre aléatoire.

Presser à nouveau RANDOM pour annuler la lecture aléatoire.

Remarque

Pendant la lecture aléatoire, la pression répétée de **◀◀** ne ramènera pas aux pistes précédentes, mais seulement au début de la piste actuelle.

LECTURE MP3

Des fichiers MP3* écrits sur CD-ROM, CD-R ou CD-RW sont lisibles en procédant comme indiqué ci-dessous.

*Un fichier MP3 stocke des données audio comprimées à l'aide du schéma de codage de fichier 3 couches audio MPEG1. Les fichiers à extension ".mp3" sont appelés fichiers "MP3".

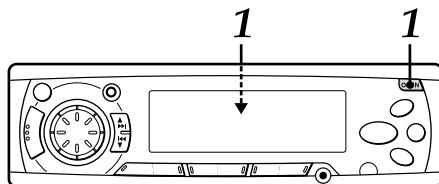

1 Presser OPEN pour ouvrir le panneau avant, puis insérer un CD-ROM, CD-R ou CD-RW, la face étiquetée vers le haut.

L'appareil commence à balayer le disque.

2 Refermer le panneau avant.

Pendant le balayage du disque, "NOW READING" défile sur l'écran.

L'indicateur CD-ROM s'allume.

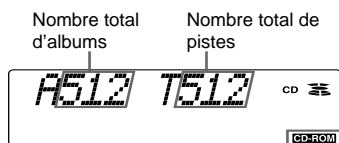

Indicateur CD-ROM

Remarques

- Le balayage du disque peut demander 2 minutes ou plus selon la complexité de l'arborescence des dossiers. Si le balayage ne se termine pas en 2 minutes, "CANCEL TO EJECT KEY" s'affiche. Si l'appareil est laissé tel quel, il recommencera le balayage.
- S'il n'y a pas de pistes (fichiers MP3) sur le disque, "NO MP3" apparaît.

Après le balayage, le nombre total d'albums et de pistes s'affiche, puis l'appareil commence automatiquement la lecture du disque à partir de la première piste du premier album.



continue

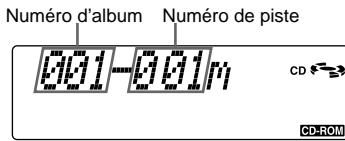

A chaque changement de piste, cet affichage apparaît pendant 5 secondes.

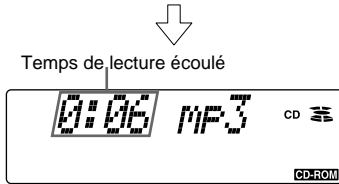

Après la lecture d'une piste, l'appareil lit la piste suivante du même album.
Après la lecture de toutes les pistes de l'album, l'appareil lit la première piste de l'album suivant.

Remarques

- Si un disque est déjà inséré, presser plusieurs fois **FUNCTION** pour sélectionner le mode CD Play pour démarrer la lecture MP3.
- Ne pas oublier de refermer le panneau avant après l'insertion ou l'éjection d'un disque.

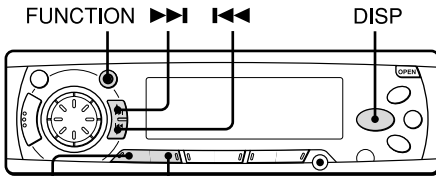

ALBUM/DISC ∨ ALBUM/DISC ^

Saut de pistes et d'albums

Presser	Pour
►►	Sauter à la piste suivante
Pour la recherche rapide en avant, maintenir ►► pressé jusqu'à la lecture de la partie souhaitée, puis relâcher.	Aucun son n'est audible pendant la recherche rapide en avant.
◀◀	Sauter au début de la piste actuelle ou de la piste précédente
Pour la recherche rapide en arrière, maintenir ◀◀ pressé jusqu'à la lecture de la partie souhaitée, puis relâcher.	Aucun son n'est audible pendant la recherche rapide en arrière.
ALBUM/DISC ^	Sauter à l'album suivant
ALBUM/DISC ∨	Sauter à l'album précédent

Commutation de mode

Presser **FUNCTION** pour commuter à un autre mode.

Si le disque est lu à nouveau après la commutation à un autre mode ou la mise hors tension de l'appareil, la lecture commencera du début de la piste lue précédemment.

Changement de mode d'affichage

Presser plusieurs fois **DISP** jusqu'à l'apparition de l'affichage souhaité.

A chaque pression de **DISP**, l'affichage change comme suit.

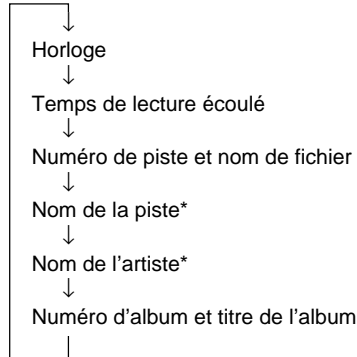

* S'il n'y a pas de nom pour la piste, "NONE" s'affiche.

Lecture d'intro

Presser **INT** pendant la lecture MP3.

L'indication **SCN** clignote, et les 10 premières secondes de toutes les pistes sont lus dans l'ordre.

Presser à nouveau **INT** ou ◀◀/►► ou **ALBUM/DISC** ^/∨ pour annuler la lecture d'intro.

Remarque

L'appareil balaie toutes les pistes dans l'ordre sans tri par album.

Lecture répétée d'album

Presser **REP** pendant la lecture MP3.

L'indication **REPEAT** s'affiche, et l'album actuellement sélectionné est lu de manière répétée.

Presser à nouveau **REP** ou **ALBUM/DISC** ^/∨ pour annuler la lecture répétée d'album.

continue

LECTURE MP3

Lecture répétée d'1 piste

Presser REP1 pendant la lecture MP3. L'indication REPEAT 1 s'affiche, et la piste actuellement sélectionnée est lue de manière répétée.

Presser à nouveau REP1 ou ◀◀/▶▶ ou ALBUM/DISC ^/∨ pour annuler la lecture répétée d'1 piste.

Lecture aléatoire

Presser RANDOM pendant la lecture MP3. L'indication RANDOM s'affiche, et l'album actuellement sélectionné est lu de manière aléatoire.

Presser à nouveau RANDOM ou ALBUM/DISC ^/∨ pour annuler la lecture aléatoire.

Remarque

Si l'un des modes de lecture ci-dessus (mode lecture d'intro, lecture répétée d'album, lecture répétée d'1 piste ou lecture aléatoire) a été sélectionné pendant l'affichage du temps de lecture restant, l'indication de mode correspondant au mode de lecture sélectionné (SCN, REP, REP1 ou RANDOM) clignote ou s'allume. Dans un mode d'affichage autre que Temps de lecture écoulé, l'indication de mode apparaît environ cinq secondes, puis le mode d'affichage précédent réapparaît.

Remarques sur le MP3

- L'appareil peut lire des fichiers MP3 écrits dans un format conforme à ISO 9660. Mais il n'assiste pas les données MP3 écrites avec la méthode Packet Write.
- L'appareil ne peut pas lire un fichier MP3 à extension autre que ".mp3".
- Du bruit pourra être audible à la lecture d'un fichier MP3 sans l'extension ".mp3".
- Dans ce mode d'emploi, "piste" et "album" réfèrent respectivement à "fichier MP3" et "dossier" de la terminologie PC.
- L'appareil peut lire jusqu'à 512 pistes par disque.
- L'appareil peut ne pas lire les pistes dans l'ordre des numéros de piste.
- L'appareil peut lire uniquement les pistes audio si le disque contient à la fois des pistes audio et des fichiers MP3.
- A la lecture d'un disque de 8 K bps ou VBR*, le temps de lecture écoulé apparaissant sur l'afficheur ne sera pas correct et la lecture d'intro peut ne pas fonctionner correctement.

* VBR: débit variable

Remarques sur les indications de l'affichage

- 32 caractères maximum sont affichés pour le titre d'un album ou le nom d'une piste. Les caractères autres que les majuscules ("A" à "Z"), les minuscules ("a" à "z"), les chiffres ("0" à "9") et le soulignement ("_") peuvent ne pas être affichés.
- A la lecture de fichiers MP3, le temps de lecture écoulé peut être incorrect.
- Pour afficher 30 caractères maximum pour un nom de piste ou un nom d'artiste, ID3TAG version 1.x est requis. Les caractères autres que les majuscules ("A" à "Z"), les minuscules ("a" à "z"), les chiffres ("0" à "9") et le soulignement ("_") peuvent ne pas être affichés.

Remarques sur la création de CD-R ou CD-RW personnels contenant des fichiers MP3

- Nous recommandons le stockage des fichiers MP3 à fréquence d'échantillonnage de 44,1 kHz et débit fixe de 128 kbps pour obtenir un son de haute qualité.
- Ne PAS stocker plus de 512 fichiers MP3 par disque.
- Noter que l'appareil peut ne pas lire les pistes dans lequel elles ont été inscrites.
- L'appareil peut lire un maximum de 5 sessions avec un disque à sessions multiples.
- Pour le format conforme à ISO 9660, la profondeur tolérée des dossiers emboîtés est 8, y compris le répertoire de base (dossier).

Conseils pour l'identification de l'ordre des pistes

- Inclure un nombre de deux ou trois chiffres au début de chaque titre d'album ou nom de piste (par ex. "01", "02",... ou "001", "002" ...). Si des chiffres tels que "1", "2", "3", ... "9", "10", "11", ..., sont utilisés, l'appareil peut de manière imprévue lire dans l'ordre "1", "10", "11", ... "2", "20", "21", ... "3", "30", "31" et ainsi de suite.
- Il est recommandé d'utiliser seulement des dossiers parents (ne pas créer de dossiers enfant sous un dossier).
- Un logiciel capable d'écrire des fichiers MP3 dans l'ordre numérique et alphabétique est requis si on souhaite les avoir dans l'ordre. Voir le mode d'emploi fourni avec le logiciel pour les détails de son fonctionnement.

AJUSTEMENTS DU SON

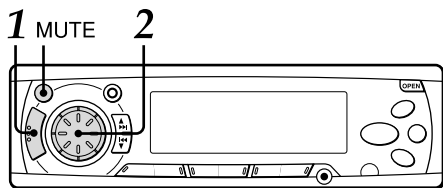

- 1 Presser plusieurs fois SELECT pour sélectionner le mode à ajuster parmi: BASS (graves), TRE (aiguës), BAL (balance), FAD (fader) et VOL (volume).**
A chaque pression de SELECT, l'un des indicateurs suivants apparaît, dans un ordre cyclique.



Si vous ne passez pas à l'étape 2 dans les 5 secondes, le mode sélectionné est annulé, et l'indication revient au mode de source actuel.

- 2 Tourner la bague Jog pour ajuster le volume.**
Ajuster chaque mode en consultant les indications des commandes audio dans la fenêtre d'affichage.

	Sens anti-horaire	Sens horaire
<i>BASS</i>	Réduit le niveau des graves.	Augmente le niveau des graves.
<i>TRE</i>	Réduit le niveau des aiguës.	Augmente le niveau des aiguës.
<i>BAL</i>	Réduit le niveau de la ou des enceintes droites.	Réduit le niveau de la ou des enceintes gauches.
<i>FAD</i>	Réduit le niveau des enceintes avant.	Réduit le niveau des enceintes arrière.
<i>VOL</i>	Réduit le volume.	Augmente le volume.

Le volume peut s'ajuster en tournant la bague Jog, sans sélectionner aucun mode avec SELECT.

Touche MUTE

Presser pour réduire temporairement le volume. Presser à nouveau pour rétablir le volume précédent.

L'indicateur "MT" clignote dans la fenêtre d'affichage pendant l'activation de la fonction d'assourdissement.

H-BASS (High BASS)

Vous pouvez apprécier la musique avec des graves renforcés.

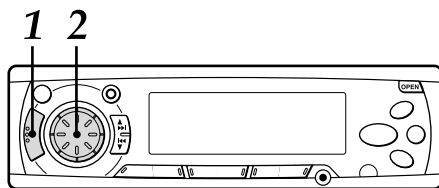

- 1 Presser plusieurs fois SELECT pour sélectionner le mode H-BASS (High BASS).**



- 2 Tourner la bague Jog pour sélectionner le niveau sonore de base.**

Le niveau sonore de base change comme suit.

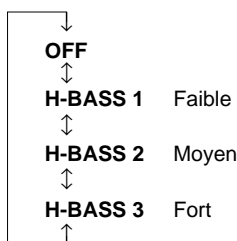

Quand H-BASS est activé, l'indicateur "H-BASS" s'allume.

continue

AJUSTEMENTS DU SON

DSSA (ajustement de l'étage audio par le conducteur)

Il est possible d'ajuster la position de l'étage audio et l'équilibre de la qualité sonore au mieux pour un siège particulier.

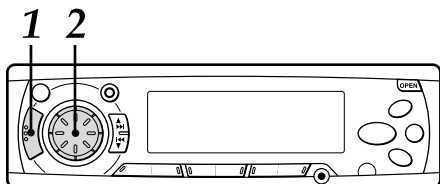

- 1 Presser plusieurs fois **SELECT** pour sélectionner le mode DSSA (ajustement de l'étage audio par le conducteur).



- 2 Tourner la bague Jog pour sélectionner la position de l'étage sonore. L'étage sonore change comme suit.

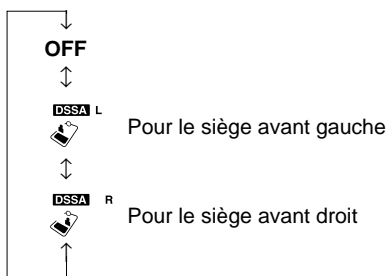

Remarque

Quand DSSA est activé, l'ajustement des modes BAL (balance), FAD (fader), BASS (graves) et TRE (aiguës) est impossible.

Réglage de niveau sonore

Vous pouvez ajuster le niveau de sortie en chaque mode pour égaliser le volume.

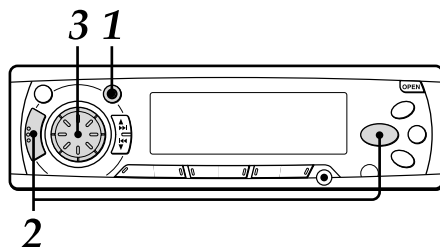

- 1 Presser plusieurs fois **FUNCTION** pour sélectionner le mode souhaité.
- 2 Presser **DISP** tout en pressant **SELECT**. L'indication "LEVEL 0" apparaît.

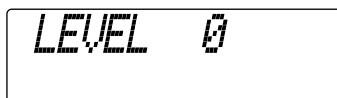

- 3 Tourner la bague Jog pour ajuster le niveau. Tourner-la dans le sens horaire pour augmenter le niveau de sortie. Tourner-la dans le sens anti-horaire pour réduire le niveau de sortie. Si la bague Jog reste inopérée pendant 5 secondes, cette fonction est annulé et l'indication revient au mode de source actuel.

Retour aux valeurs usine par défaut

Les réglages VOL, BASS, TRE, BAL, FAD, H-BASS, DSSA et le niveau sonore effectués peuvent être remis aux valeurs usine par défaut par une opération simple.

- 1 L'appareil hors tension, presser et maintenir enfoncé **DISP** plus de 2 secondes. L'indication "LEVEL --" apparaît, et tous les réglages de son sont remis aux valeurs usine par défaut.

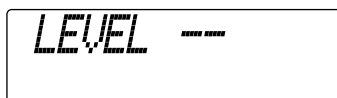

LECTURE DU CHANGEUR DE CD

Cet appareil permet de lire des CD en raccordant le changeur de CD AIWA en option. Vérifier que le chargeur contenant les CD est inséré dans le changeur de CD raccordé.

Consulter le manuel d'installation et de connexion pour l'installation du changeur de CD.

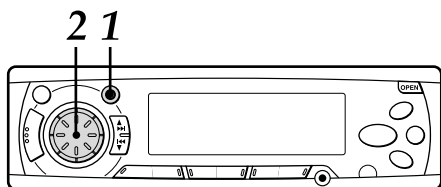

- 1 Presser plusieurs fois FUNCTION pour sélectionner le mode Lecture du changeur de CD et démarrer la lecture de CD.**

Les numéros de CD et de piste s'afficheront.

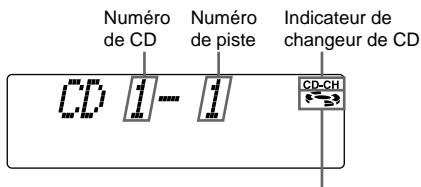

Indicateur de fonctionnement du changeur CD

- 2 Ajuster le volume avec la bague Jog.**

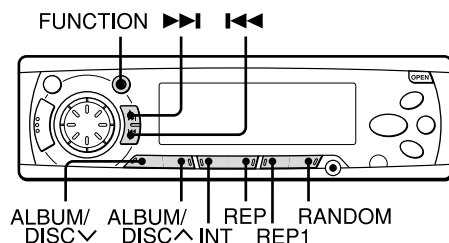

Pour changer de mode

Presser FUNCTION pour passer à un autre mode.

Pour sauter des pistes

Touches	Presser pour*	Presser et maintenir enfoncé pour
▶▶	Sauter à la piste suivante	Avancer rapidement Relâcher pour reprendre la lecture
◀◀	Sauter en arrière au début de la piste actuelle ou de la piste précédente.	Reculer rapidement Relâcher pour reprendre la lecture

* Presser moins de 0,5 seconde.

Pour lire un autre CD

Presser ALBUM/DISC ▼ pour démarrer la lecture du CD précédent dans le chargeur de disques.

Presser ALBUM/DISC ▲ pour démarrer la lecture du CD suivant dans le chargeur de disques. Le numéro du CD apparaît.

Lecture d'intro

Presser INT (l'indication "SCAN" apparaît).

Les 10 premières secondes de chaque piste de tous les CD dans le chargeur de disques sont lues séquentiellement.

Presser à nouveau INT pour annuler la lecture d'intro.

Lecture répétée

Presser REP1 (l'indication "REPEAT 1" apparaît) pour répéter la piste actuelle.

Presser REP (l'indication "REPEAT" apparaît) pour répéter le CD actuel.

Presser à nouveau la même touche pour annuler le mode.

Lecture aléatoire (seulement avec le changeur de CD AIWA en option)

Presser RANDOM (l'indication "RANDOM" apparaît).

Toutes les pistes du CD actuel sont lues dans un ordre aléatoire.

Presser à nouveau RANDOM pour annuler la lecture aléatoire.

RACCORDEMENT D'UN LECTEUR DE CASSETTE/ MD/MP3 PORTABLE OU D'UN AUTRE EQUIPEMENT

Cet appareil est équipé d'une prise d'entrée de niveau de ligne (AUX IN) qui assure une haute qualité sonore.

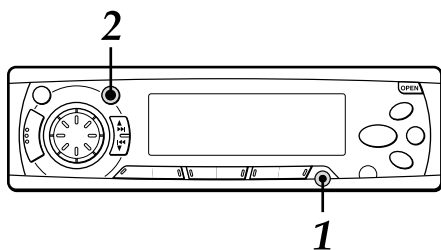

- 1 Raccorder un lecteur de cassette/MD/MP3 portable etc. via la prise AUX IN (dia. 3,5 mm) de l'appareil.**
- 2 Presser plusieurs fois FUNCTION pour sélectionner le mode AUX IN.**
L'indication "AUX IN" apparaît.
- 3 Démarrer la lecture sur l'appareil raccordé.**

• Consulter le mode d'emploi du lecteur de cassette/MD/MP3 etc. pour de plus amples information sur son fonctionnement.

REGLAGE DE LA TONALITE BIP

L'appareil est pré-réglé à l'usine pour émettre une tonalité bip à toute pression d'une touche sur le panneau avant, sauf OPEN (pas de tonalité bip avec la bague Jog). Cette tonalité peut être assourdie en procédant comme suit.

1,3 2

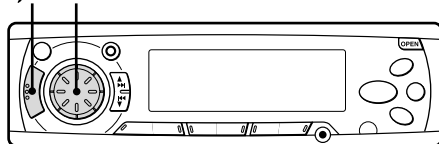

- 1 L'appareil hors tension, presser et maintenir enfoncé SELECT plus de 2 secondes.**
- 2 Tourner la bague Jog pour sélectionner "BEEP ON" ou "BEEP OFF" (l'activation ou la désactivation).**
- 3 Presser SELECT.**
L'appareil se met hors tension.

REGLAGE DE LA COMMANDE DE CONTRASTE

Le contraste de l'affichage est modifiable.

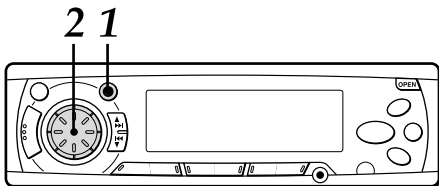

- 1 L'appareil sous tension, presser et maintenir enfoncé FUNCTION plus de 2 secondes.**
L'indication de contraste actuelle apparaît.
- 2 Tourner la bague Jog pour sélectionner le contraste.**
Tourner dans le sens horaire pour augmenter le contraste.
Tourner dans le sens anti-horaire pour le diminuer.

TELECOMMANDE MONTEE SUR LE VOLANT

Précautions

- Quand le récepteur infrarouge de l'appareil est exposé en plein soleil, il peut ne pas répondre aux signaux de la télécommande.
- Pendant la conduite, continuer à regarder la route en opérant la télécommande. N'opérer JAMAIS la télécommande dans un virage.
- N'installer PAS la télécommande à un emplacement où elle pourrait gêner le fonctionnement d'une disposition de sécurité, tel que l'air bag.
- Installer la télécommande fermement sur le volant. Une installation instable pourrait gêner le fonctionnement du véhicule.
- N'installer PAS la télécommande à un endroit où elle obstruera la vue du tableau de bord.
- Installer bien la télécommande sur le côté du volant proche de l'appareil. Si elle est installée de l'autre côté, il se peut que le signal infrarouge n'atteigne pas le récepteur de l'appareil, empêchant la télécommande.
- Dans certains cas, le signal infrarouge de la télécommande ne pourra pas atteindre le récepteur infrarouge de l'appareil, à cause de sa position d'installation.

- N'installer PAS la télécommande sur le bord extérieur du volant. Cela pourrait gêner la conduite et provoquer un accident de la circulation. Installer bien la télécommande sur le bord intérieur du volant.

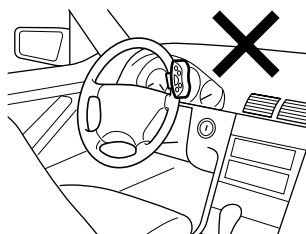
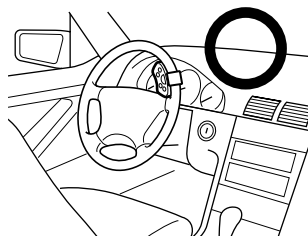

ATTENTION

Des modifications ou ajustements à ce produit, non expressément approuvés par le fabricant, peuvent rendre caducs l'autorité ou le droit de l'utilisateur à utiliser ce produit.

Kit de montage fourni

Les lettres ci-dessous correspondent à celles du mode d'emploi.

Utiliser uniquement le matériel de montage fourni pour assurer une installation sûre et ferme.

a Vis Allen M3 × 4 (1)



c Coussin (2)

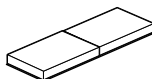

e Support de courroie interne (1)

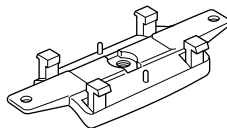

b Clé Allen (1)

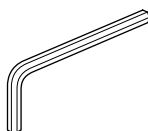

d Courroie (1)

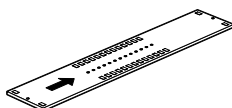

f Support de courroie externe (1)

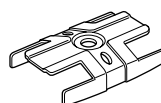

continue

TELECOMMANDE MONTEE SUR LE VOLANT

Préparation de la télécommande

Remplacement de la pile

- 1 Retirer le logement de pile en saisissant l'ergot (B) tout en poussant la cannellure (A) vers la droite pour retirer la pile au lithium.

Télécommande montée sur le volant

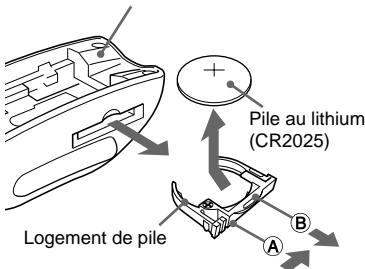

- 2 Installer une pile au lithium neuve avec le pôle + dirigé vers le haut dans le logement de pile.

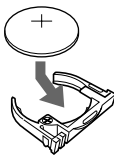

- 3 Pousser le logement de pile à fond dans la télécommande jusqu'au déclic de mise en place.

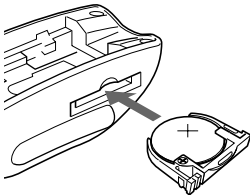

ATTENTION

- Conserver la pile au lithium hors de portée des enfants. En cas d'absorption, consulter immédiatement un médecin.
- Pour éviter tout court-circuit, ne saisir jamais la pile avec une pince etc.

Installation de la télécommande

Installation dans une conduite à gauche

- 1 Attacher la courroie (d) au support de courroie interne (e).

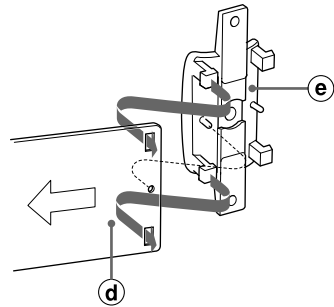

Remarque

Si le support de courroie interne (e) ne s'adapte pas sur le volant, fixer le coussin (c) au support de courroie comme indiqué sur l'illustration.

Volant de grande taille

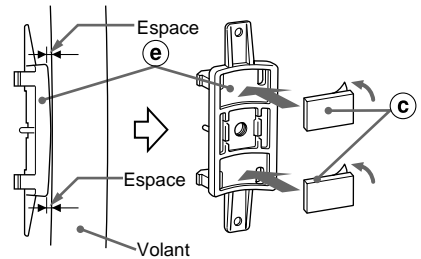

Volant de petite taille

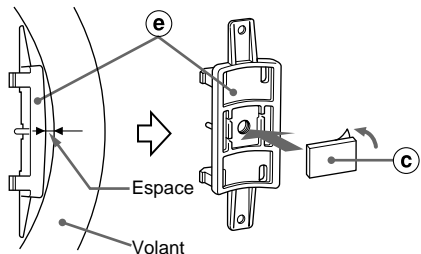

- 2 Enrouler la courroie **d** autour de la jante du volant et insérer les ergots du support dans les trous de la courroie pour fixer le support. La partie en excès pourra être éliminée comme indiqué sur l'illustration.

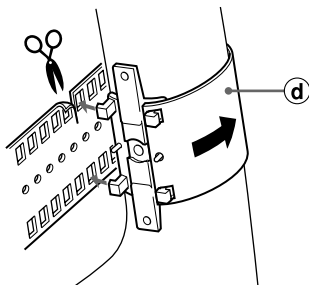

- 3 Fixer fermement le support de courroie externe **f** au support de courroie interne.

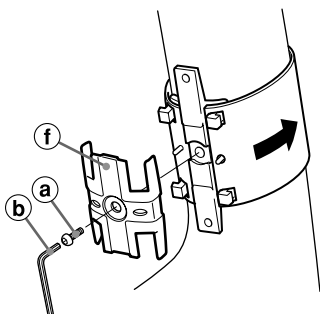

- 4 Fixer la télécommande sur le support de courroie. Aligner les ergots du support de courroie interne sur les cannelures de la télécommande, puis faire glisser la télécommande en la pressant contre le support pour l'immobiliser. La télécommande peut se glisser dans les deux sens, selon l'emplacement d'installation.

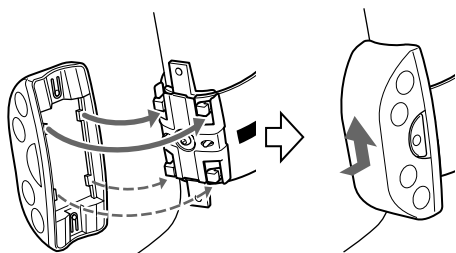
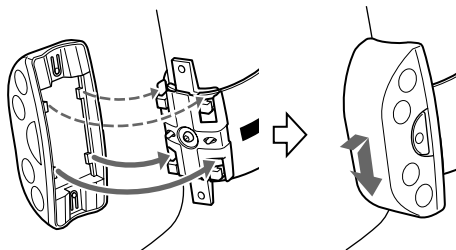

Remarque

A l'installation de la télécommande dans une conduite à gauche, placer-la bien sur la jante interne du côté droit du volant. Dans une conduite à droite, placer-la sur le côté gauche.

continue

Touches de la télécommande

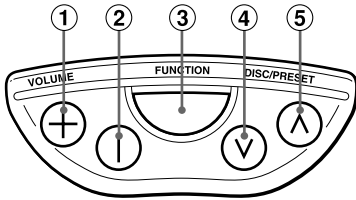

① Touche VOLUME +

Augmente le volume.

② Touche VOLUME -

Diminue le volume.

③ Touche FUNCTION

Pour sélectionner le mode radio, lecture de CD, lecture du changeur de CD ou AUX IN.

④ Touche DISC/PRESET ∨

CD: **Presser et relâcher** pour sauter en arrière au début de la piste actuelle. Presser à nouveau pour sauter en arrière à la piste précédente.

MP3:

Presser et relâcher pour sauter au début de la piste actuelle ou de la piste précédente.

Presser et maintenir pour sauter à l'album précédent.

Changeur de CD:

Presser et relâcher pour sauter au début de la piste actuelle ou de la piste précédente.

Presser et maintenir enfoncé pour passer au CD précédent.

Radio:

Chaque pression de la touche accorde la station pré-réglée suivante, dans l'ordre décroissant.

⑤ Touche DISC/PRESET ∧

CD: **Presser et relâcher** pour sauter à la piste suivante.

MP3:

Presser et relâcher pour sauter à la piste suivante.

Presser et maintenir pour sauter à l'album suivant.

Changeur de CD:

Presser et relâcher pour sauter à la piste suivante.

Presser et maintenir enfoncé pour passer au CD suivant.

Radio:

Chaque pression de la touche accorde la station pré-réglée suivante, dans l'ordre ascendant.

DEPANNAGE

Codes d'erreur

Dans les cas suivants, le code d'erreur correspondant apparaîtra. Suivre les suggestions ci-dessous pour résoudre le problème. Si l'indication de code d'erreur ne disparaît pas, consulter un centre de service AIWA.

ERROR01 Le chargeur de disques est mal inséré dans le changeur de CD. Le réinsérer. Consulter le mode d'emploi du changeur de CD.

ERROR02 Aucun CD n'est chargé dans le chargeur de disques. Insérer des CD correctement. Consulter le mode d'emploi du changeur de CD.

ERROR03 Erreur de focalisation. Vérifier que les CD sont chargés correctement dans le chargeur de disques (côté correct dirigé vers le haut etc.).

ERROR04 Problème sur le changeur de CD. Réinitialiser l'appareil en pressant le bouton de réinitialisation. Si cela ne règle pas le problème, consulter un centre de service AIWA.

ERROR05 Le chargeur de CD est surchauffé. Le laisser refroidir en garant la voiture à l'ombre.

Bouton de réinitialisation

Le bouton de réinitialisation est visible quand le panneau avant est détaché. Essayer de presser ce bouton si cet appareil ou le changeur de CD (si raccordé) ne fonctionne pas correctement. Utiliser un objet pointu, tel que crayon ou cure-dent, pour presser ce bouton.

Noter que les réglages mémorisés seront effacés à la pression de ce bouton.

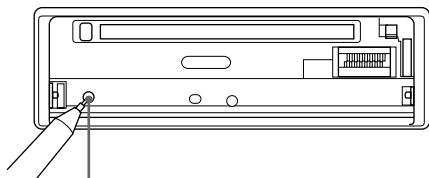

Bouton de réinitialisation

ENTRETIEN

Nettoyage du panneau avant

Quand le panneau avant est sale, essuyer la surface avec un chiffon doux et sec.

Nettoyage du connecteur

Le connecteur au dos du panneau avant doit être nettoyé de temps à autre. Essuyer sa surface avec une ouate de coton légèrement humidifiée d'alcool.

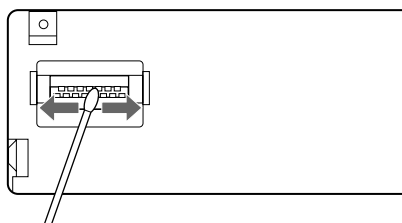

Si l'affichage est déformé d'une manière quelconque, le nettoyage du connecteur est recommandé.

SPECIFICATIONS

SECTION RADIO

(FM)

Gamme de fréquences:

87,5 MHz à 108 MHz
(par étapes de 100 kHz)*
87,5 MHz à 108 MHz
(par étapes de 50 kHz)*

Sensibilité utilisable: 12,7 dBf

Seuil de sensibilité 50 dB:

17,2 dBf

Rejet IF: 80 dB

Réponse en fréquence:

30 Hz à 15.000 Hz

Rapport signal/bruit: 63 dB

Séparation stéréo: 35 dB à 1 kHz

Sélectivité d'un canal de substitution:

70 dB

Taux de capture: 3 dB

(AM)

Gamme de fréquences:

530 kHz à 1.710 kHz
(par étapes de 10 kHz)*
531 kHz à 1.602 kHz
(par étapes de 9 kHz)*

Sensibilité utilisable: 30 µV (30 dB)

9k 10k

* Réglez les incréments de fréquence pour votre région avec le commutateur sous l'appareil.

(Ce commutateur est réglé à l'usine à la position 10 k [pour les Etats-Unis].)

SECTION CD

Réponse de fréquence:

17 Hz à 20 kHz +0/-3 dB

Plage dynamique: Plus de 80 dB

Séparation des canaux:

Plus de 65 dB

Rapport signal/bruit: Plus de 85 dB

Pleurage/scintillement: Non mesurable

Décodage MP3: Couche audio 3 MPEG 1

SECTION AUDIO

Puissance de sortie max.:

45 W × 4 canaux

Entrée AUX IN

Sensibilité d'entrée (impédance de charge)

AUX IN: 300 mV (10 kΩ)

GENERALITES

Tension d'alimentation:

14,4 V (11 à 16 V tolérés), CC, masse négative

Impédance de charge: 4 Ω

Contrôle de la tonalité: Graves ±10 dB à 100 Hz

Aiguës ±10 dB à 10 kHz

Tension de sortie préampli (impédance de charge):

2,2 V (10 kΩ)

Encombrement (l × h × p):

182 × 53 × 155 mm

Accessoires fournis: Sac de transport (1)

TELECOMMANDE MONTEE SUR LE VOLANT

Dimensions (l × h × p): env. 67 × 26 × 27 mm (support exclu)

Poids: env. 38 g (support, pile inclus)

Accessoires fournis: Kit de montage (1 lot)

Pile au lithium (1)

Les spécifications et l'aspect extérieur sont sujets à modification sans préavis pour amélioration du produit.